

SIBIR

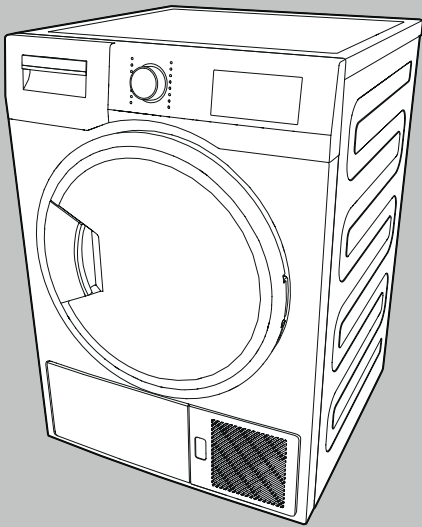

Bedienungsanleitung | Mode d'emploi | Istruzioni per
l'uso | Operating instructions

WT 70030 L

Wäschetrockner | Sèche-linge | Asciugatrice | Tumble dryer

Liebe Kundin, lieber Kunde,

Vielen Dank, dass Sie sich für ein SIBIR Produkt entschieden haben. Wir wünschen uns, dass unser Produkt, das unter Einhaltung hoher Qualitätsstandards und mit Hilfe moderner Technologie hergestellt wurde, bei Ihnen optimal und zu Ihrer vollsten Zufriedenheit arbeitet. Daher möchten wir Ihnen ans Herz legen, diese Anleitung und andere mitgelieferte Dokumentation aufmerksam durchzulesen, bevor Sie das Produkt benutzen. Bewahren Sie sie zum künftigen Nachschlagen auf. Falls Sie das Gerät verkaufen oder verschenken, vergessen Sie bitte nicht, die Anleitung ebenfalls mitzugeben.

Achten Sie auf alle in der Bedienungsanleitung angegebenen Details und Warnhinweise und befolgen die hierin enthaltenen Anweisungen.

Änderungen

Text, Bild und Daten entsprechen dem technischen Stand des Gerätes zur Zeit der Drucklegung dieser Bedienungsanleitung. Änderungen im Sinne der Weiterentwicklung bleiben vorbehalten.

Gültigkeitsbereich

Die Produktfamilie (Modellnummer) entspricht den ersten Stellen auf dem Typenschild. Diese Bedienungsanleitung gilt für:

Modell	Typ	Produktfamilie
SIBIR	WT70030L	511296

Beachten Sie bitte die Sicherheitshinweise.

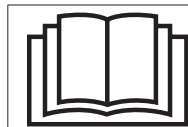

Lesen Sie bitte die Bedienungsanleitung

Die Symbole

In der Bedienungsanleitung verwenden wir folgende Symbole:

	Wichtige Informationen oder nützliche Tipps zum Gebrauch.
	Warnung vor gefährlichen Situationen, die Verletzungen oder Sachschäden bewirken können.
	Warnung vor Stromschlägen.
	Warnung vor heissen Oberflächen.
	Warnung vor Brandgefahr.
	Das Verpackungsmaterial Ihres Gerätes wurde in Übereinstimmung mit unseren nationalen Umweltrichtlinien aus recyclingfähigen Materialien hergestellt.

Entsorgen Sie Verpackungsmaterialien nicht mit dem Hausmüll oder anderen Abfällen; übergeben Sie sie an spezielle, von Ihren örtlichen Behörden ausgewiesene Sammelstellen.

1 Wichtige Anweisungen zu Sicherheit und Umwelt

In diesem Abschnitt finden Sie wichtige Sicherheitshinweise, die Sie vor Verletzungen und Sachschäden bewahren. Bei Nichtbeachtung dieser Anweisungen erlischt die Garantie.

1.1 Allgemeine Sicherheitshinweise

- Der Trockner kann von Kindern ab 8 Jahren und Personen mit eingeschränkten körperlichen oder geistigen Fähigkeiten oder einem Mangel an Wissen und Erfahrung genutzt werden, sofern sie beaufsichtigt werden oder in der sicheren Nutzung des Gerätes unterwiesen wurden und die damit verbundenen Gefahren verstehen. Kinder dürfen nicht mit dem Gerät spielen. Reinigung und Wartung dürfen nicht von Kindern durchgeführt werden, sofern sie nicht beaufsichtigt werden.
- Kinder von weniger als 3 Jahren sollten ferngehalten werden, es sei denn diese werden kontinuierlich überwacht.
- Die einstellbaren Füße dürfen nicht entfernt werden. Der Abstand zwischen Trockner und Untergrund darf nicht durch Materialien, wie Teppich, Holz oder Klebeband, verringert werden. Dies kann zu Problemen mit Ihrem Trockner führen.
- Lassen Sie Aufstellung und Reparaturen grundsätzlich nur durch den **autorisierten Kundendienst** ausführen. Der Hersteller haftet nicht bei Schäden, die durch das Einwirken nicht autorisierter Personen verursacht werden.
- Achten Sie unbedingt darauf, dass beim Reinigen des Trockners kein Wasser darauf gelangt! Es besteht Stromschlaggefahr!

Wichtige Anweisungen zu Sicherheit und Umwelt

1.1.1 Elektrische Sicherheit



Anweisungen zur elektrischen Sicherheit müssen beim elektrischen Anschluss während der Installation eingehalten werden.



Das Gerät darf nicht über eine externe Schaltvorrichtung wie z.B. eine Zeitschaltuhr versorgt werden oder mit einem Schaltkreis verbunden sein, der regelmäßig durch eine Einrichtung ein- und ausgeschaltet wird.

- Schliessen Sie den Trockner an eine geerdete, mit einer passenden Sicherung abgesicherte Steckdose an – orientieren Sie sich dabei an dem am Typenschild angegebenen Wert. Lassen Sie das Gerät grundsätzlich von einem qualifizierten Elektriker erden. Unser Unternehmen haftet nicht bei Schäden, die durch nicht ordnungsgemässe Erdung des Trockners entstehen.
- Betriebsspannung und erforderliche Sicherung sind am Typenschild angegeben.
- Die am Typenschild angegebene Spannung muss mit der Spannung Ihrer lokalen Stromversorgung übereinstimmen.
- Ziehen Sie den Netzstecker, wenn Sie den Trockner nicht benutzen.
- Trennen Sie den Trockner während Installations-, Wartungs-, Reinigungs- und Reparaturarbeiten von der Stromversorgung.
- Berühren Sie den Stecker nicht mit feuchten oder gar nassen Händen! Ziehen Sie den Netzstecker niemals am Kabel aus der Steckdose: Fassen Sie grundsätzlich den Stecker selbst.
- Nutzen Sie keine Verlängerungskabel, Mehrfachsteckdosen oder Adapter zum Anschluss des Trockners an die Stromversorgung; es besteht eine gewisse Stromschlaggefahr.
- Der Netzstecker muss nach der Aufstellung frei zugänglich bleiben.



Beschädigte Netzkabel müssen unter Benachrichtigung des autorisierten Kundendienstes ausgewechselt werden.

Wichtige Anweisungen zu Sicherheit und Umwelt



Der Trockner darf vor Abschluss der Reparatur durch den autorisierten Kundendienst keinesfalls betrieben werden! Es besteht Stromschlaggefahr!

1.1.2 Produktsicherheit



Was in puncto Brandgefahr zu beachten ist:

Die nachstehend aufgeführten Wäschestücke und Artikel dürfen zur Vermeidung von Brandgefahr nicht im Trockner getrocknet werden.

- Ungewaschene Textilien.
- Textilien, die mit Öl, Azeton, Alkohol, Benzin, Kerosin, Fleckentferner, Terpentin, Paraffin und Paraffinentferner verunreinigt wurden, müssen zunächst mit reichlich Reinigungsmittel in heissem Wasser gewaschen werden, bevor sie im Trockner getrocknet werden dürfen.

Aus diesem Grund müssen Textilien mit den oben aufgeführten Flecken gründlich gereinigt werden; verwenden Sie dazu eine geeignete Menge Waschmittel und wählen eine hohe Waschtemperatur.

Wichtige Anweisungen zu Sicherheit und Umwelt



Die nachstehend aufgeführten Wäschestücke und Artikel dürfen zur Vermeidung von Brandgefahr nicht im Trockner getrocknet werden:

- Artikel wie Schaumgummi (Latexschaum), Duschhauben, wasserdichte Textilien, gummierte Textilien sowie Kleidungsstücke oder Kissen mit Schaumstoffeinlagen.
- Mit Chemikalien gereinigte Textilien.

Gegenstände, wie Feuerzeuge, Streichhölzer, Münzen, Metallteile, Nadeln etc., können die Trommel beschädigen und Funktionsstörungen verursachen. Prüfen Sie die gesamte Wäsche daher, bevor Sie sie in Ihren Trockner geben.

Stoppen Sie Ihren Trockner niemals vor Programmende. Falls dies unbedingt erforderlich sein sollte, nehmen Sie sämtliche Wäsche möglichst schnell heraus und breiten diese aus, damit sich die Hitze schnell verflüchtigt.



Unangemessen gewaschene Kleidung kann sich selbst entzünden; sogar nach Abschluss der Trocknung.

- Damit keine Gefährdungen durch den Rückfluss von Verbrennungsgasen einschliesslich offenen Flammen in den Raum entstehen, muss für eine angemessene Belüftung gesorgt werden.



Unterwäsche mit Metalleinlagen (z. B. BHs) sollte nicht im Wäschetrockner getrocknet werden. Der Trockner kann beschädigt werden, falls sich Metalleinlagen im laufenden Betrieb lösen.



Verwenden Sie Weichmacher vergleichbare Produkte grundsätzlich streng nach Anleitung des Herstellers.



Reinigen Sie den Fusselfilter vor oder nach jedem Einsatz. Benutzen Sie den Trockner niemals ohne eingesetzten Fusselfilter.

Wichtige Anweisungen zu Sicherheit und Umwelt

- Versuchen Sie niemals, den Trockner selbst zu reparieren! Verzichten Sie auf eigenmächtige Reparaturen und den Austausch von Teilen, auch wenn Sie sich dazu in der Lage fühlen. Führen Sie solche Tätigkeiten nur dann aus, wenn diese ausdrücklich in der Bedienungs- oder Wartungsanleitung empfohlen werden. Andernfalls bringen Sie Ihr Leben und das Leben anderer Personen in Gefahr.
- Am Aufstellungsort des Trockners darf sich keine verschliessbare, Schiebe- oder Klapptür befinden, die das Öffnen der Gerätetür blockieren kann.
- Installieren Sie den Trockner an für den Heimgebrauch geeigneten Orten. (Badezimmer, geschlossener Balkon, Garage etc.)
- Achten Sie darauf, dass keine Haustiere in den Trockner steigen können. Überprüfen Sie das Innere des Trockners vor der Inbetriebnahme.
- Stützen Sie sich nicht auf der geöffneten Gerätetür ab; andernfalls kann der Trockner umkippen.
- Rund um den Trommeltrockner dürfen sich keinen Fusseln ansammeln.

1.2 Aufstellung auf der Waschmaschine

- Wenn das Gerät auf einer Waschmaschine aufgestellt werden soll, benötigen Sie ein Passstück. Das Passstück muss vom autorisierten Kundendienst installiert werden.
- Das Gesamtgewicht der Waschmaschine-Trockner-Kombination kann – bei voller Beladung – durchaus 180 kg erreichen. Stellen Sie die Geräte daher unbedingt auf einem soliden Boden auf, der die Last problemlos tragen kann!



Es kann keine Waschmaschine auf dem Trockner aufgestellt werden. Beachten Sie während der Installation auf Ihrer Waschmaschine die obigen Warnungen.

Wichtige Anweisungen zu Sicherheit und Umwelt

Installationstabelle für Waschmaschine und Trockner

Trocknertiefe	Waschmaschinentiefe						
	62 cm	60 cm	54 cm	50 cm	49 cm	45 cm	40 cm
54 cm	Installation möglich					Installation möglich	Installation nicht möglich
60 cm	Installation möglich					Installation nicht möglich	

1.3 Bestimmungsgemässer Gebrauch

- Der Trockner wurde für den reinen Hausgebrauch entwickelt. Es ist nicht für kommerzielle Zwecke ausgelegt und darf nicht für andere als seinen vorgesehenen Zweck verwendet werden.
- Trocknen Sie nur Textilien im Wäschetrockner, die ausdrücklich als Trockner-geeignet gekennzeichnet sind.
- Der Hersteller lehnt jegliche Haftung bei unsachgemäßem Gebrauch und Transport ab.
- Die Einsatzzeit Ihres Trockners beträgt 10 Jahre. In diesem Zeitraum erhalten Sie Original-Ersatzteile, damit Ihr Trockner seine Funktion stets optimal erfüllen kann.

1.4 Sicherheit von Kindern

- Verpackungsmaterialien können eine Gefahr für Kinder darstellen. Halten Sie Verpackungsmaterialien von Kindern fern.
- Elektrogeräte können eine Gefahr für Kinder darstellen. Halten Sie Kinder im laufenden Betrieb vom Gerät fern. Lassen Sie Kinder nicht mit dem Trockner spielen. Verwenden Sie die Kindersicherung, damit Kinder den Trockner nicht manipulieren können.



Kindersicherung erscheint am Bedienfeld. **(Siehe Kindersicherung)**

- Halten Sie die Gerätetür bei Nichtbenutzung des Trockners geschlossen.

Wichtige Anweisungen zu Sicherheit und Umwelt

1.5 Übereinstimmung mit der WEEE-Richtlinie und Entsorgung von Altgeräten



Dieses Produkt erfüllt die Vorgaben der EU-WEEE-Direktive (2012/19/EU). Das Produkt wurde mit einem Klassifizierungssymbol für elektrische und elektronische Altgeräte (WEEE) gekennzeichnet.

Dieses Gerät wurde aus hochwertigen Materialien hergestellt, die wiederverwendet und recycelt werden können. Entsorgen Sie das Gerät am Ende seiner Einsatzzeit nicht mit dem regulären Hausmüll; geben Sie es stattdessen bei einer Sammelstelle zur Wiederverwertung von elektrischen und elektronischen Altgeräten ab. Ihre Stadtverwaltung informiert Sie gerne über geeignete Sammelstellen in Ihrer Nähe.

1.6 Einhaltung von RoHS-Vorgaben:

Das von Ihnen erworbene Produkt erfüllt die Vorgaben der EU-RoHS Direktive (2011/65/EU). Es enthält keine in der Direktive angegebenen gefährlichen und unzulässigen Materialien.

1.7 Hinweise zur Verpackung

Die Verpackungsmaterialien des Gerätes wurden gemäss nationalen Umweltschutzbestimmungen aus recyclingfähigen Materialien hergestellt. Entsorgen Sie Verpackungsmaterialien nicht mit dem regulären Hausmüll oder anderen Abfällen. Bringen Sie Verpackungsmaterialien zu geeigneten Sammelstellen; Ihre Stadtverwaltung berät Sie gern.

Wichtige Anweisungen zu Sicherheit und Umwelt

1.8 Technische Daten

DE	
Höhe (Min. / Max.)	84,6 cm / 86,6 cm*
Breite	59,7 cm
Tiefe	58,9 cm
Füllmenge (max.)	7 kg**
Nettogewicht (mit Kunststoff-Fronttür)	46,5 kg
Nettogewicht (mit Glas-Fronttür)	48,5 kg
Spannung	Siehe Typenschild***
Anschlussleistung	
Modellnummer	

* Min. Höhe: Höhe, wenn die einstellbaren Füße geschlossen sind.
Max. Höhe: Höhe, wenn die einstellbaren Füße maximal ausgefahren sind.

** Trockengewicht der Wäsche vor dem Waschen.

*** Das Typenschild finden Sie hinter der Tür des Trockners



Im Zuge der Produktverbesserung können sich die technischen Daten des Trockners ohne Vorankündigung ändern.



Bei den Abbildungen in dieser Anleitung handelt es sich um schematische Darstellungen, die möglicherweise nicht exakt mit dem Gerät übereinstimmen.



Die an Kennzeichnungen an der Maschine oder in anderer mit dem Trockner gelieferter Dokumentation angegebene Werte wurden unter Laborbedingungen in Übereinstimmung mit den zutreffenden Normen ermittelt. Je nach Einsatz- und Umweltbedingungen können diese Werte variieren.

2 Ihr Trockner

2.1 Lieferumfang

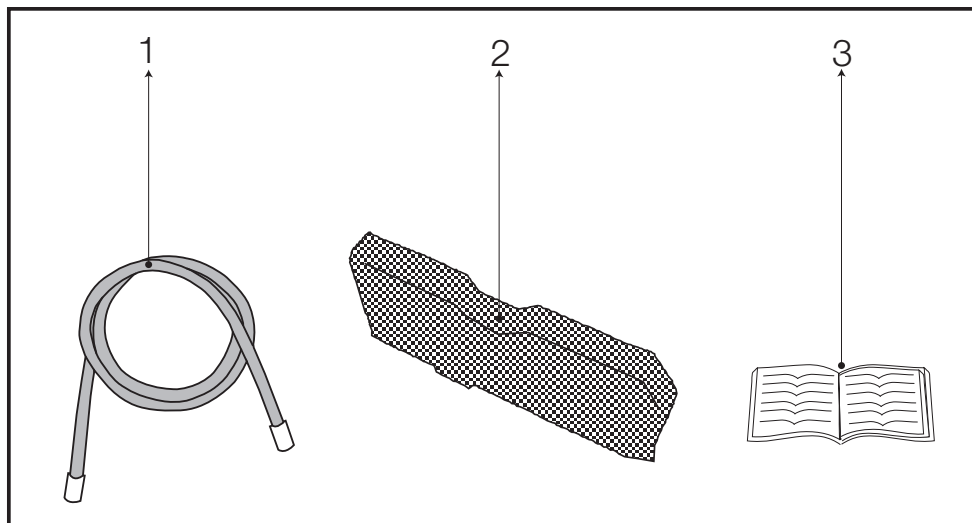

1. Wasserablaufschlauch *
2. Ersatzfilterschwamm*
3. Bedienungsanleitung

3 Vorbereitung

3.1 Trockner-geeignete Textilien

- Halten Sie sich an die Anweisungen auf den Pflegeetiketten. Trocknen Sie mit dem Gerät ausschliesslich Wäschestücke, die per Etikett ausdrücklich zur maschinellen Trocknung gekennzeichnet sind und wählen Sie ein dazu passendes Programm.

TROCKNERSYMBOLS											
	Trocknungssymbole	Trockner-geeignet	Nicht bügeln	Empfindliche/Feinwäsche trocknen	Nicht im Trockner trocknen	Nicht trocknen	Nicht chemisch reinigen				
	Trocknereinstellungen	Bei beliebiger Temperatur	Bei hoher Temperatur	Bei mittlerer Temperatur	Bei niedriger Temperatur	Ohne Wärmezufuhr	Zum Trocknen aufhängen	Zum Trocknen auslegen	Mass zum Trocknen aufhängen	Im Schatten ausgelegt trocknen	Kann chemisch gereinigt werden
	Bügeln		Bei hoher Temperatur bügeln	Bei mittlerer Temperatur bügeln	Bei niedriger Temperatur bügeln	Nicht bügeln	Ohne Dampf bügeln				
	Trocken oder Dampf										
	Maximale Temperatur		200 °C	150 °C	110 °C						

3.2 Nicht Trockner-geeignete Textilien



Empfindliche Textilien mit Stickereien, Woll- und Seidenwäsche, empfindliche und sehr feine Wäschestücke, luftundurchlässige Artikel sowie Gardinen sind nicht für die maschinelle Trocknung geeignet.

3.3 Textilien zum Trocknen vorbereiten

- Nach dem Waschen können Ihre Textilien ineinander verwickelt sein. Lösen Sie solche Textilien voneinander, bevor Sie sie in das Gerät geben.
- Trocknen Sie Wäschestücke mit Metallapplikationen, wie Reissverschlüsse, auf links, also mit der Innenseite nach aussen.
- Schliessen Sie Reissverschlüsse, Haken, Schnallen und Knopfleisten.

3.4 Hinweise zum Energiesparen

- Schleudern Sie sämtliche Textilien beim Waschen mit der höchstmöglichen Drehzahl. Dadurch verkürzt sich die Trocknungszeit, was den Energieverbrauch senkt.
- Sortieren Sie die Wäsche nach Art und Dicke. Trocknen Sie Wäschestücke des gleichen Typs gemeinsam. Küchenhandtücher und Tischdecken trocknen beispielsweise schneller als dicke Badehandtücher.
- Halten Sie sich bei der Programmauswahl an die Hinweise in der Bedienungsanleitung.
- Öffnen Sie die Gerätetür während des Betriebs nur, wenn es wirklich notwendig ist. Falls Sie die Gerätetür öffnen müssen, achten Sie darauf, dass sie nicht lange geöffnet bleibt.
- Geben Sie keine weitere feuchte Wäsche hinzu, während das Gerät in Betrieb ist.
- Reinigen Sie das Flusensieb vor oder nach jedem Einsatz. **(Siehe Kapitel 5 Wartung und Reinigung)**
- Reinigen Sie die Filterschublade regelmässig: Entweder, wenn das Filterschublade-reinigen-Symbol aufleuchtet oder nach jedem 5. Einsatz. **(Siehe Kapitel 5 Wartung und Reinigung)**
- Sorgen Sie beim Trocknen für eine gute Belüftung des Raumes, in dem das Gerät aufgestellt ist.

Vorbereitung

3.5 Die richtige Wäschemenge

- Orientieren Sie sich an der Programm- und Verbrauchstabelle. Geben Sie nicht mehr Wäsche in das Gerät als in der Tabelle angegeben.

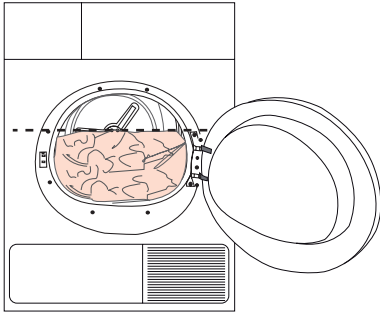

Geben Sie nicht mehr Wäsche als angegeben in das Gerät. Die Wäsche wird nicht mehr richtig trocken, wenn Sie das Gerät überladen. Darüber hinaus kann es zu Schäden an der Wäsche oder am Gerät kommen.

Gewichtsbeispiele:

Wäsche	Ungefähres Gewicht (Gramm)*
Baumwollbettbezüge (doppelt)	1500
Baumwollbettbezüge (einzeln)	1000
Bettlaken (doppelt)	500
Bettlaken (einzeln)	350
Grosse Tischtücher	700
Kleine Tischtücher	250
Servietten	100
Badehandtücher	700
Handtücher	350
Blusen	150
Baumwollhemden	300
Hemden	250
Baumwollkleider	500
Kleider	350
Jeans	700
Taschentücher (10 Stück)	100
T-Shirts	125

* Trockengewicht der Wäsche vor dem Waschen.

4 Gerät bedienen

4.1 Bedienblende

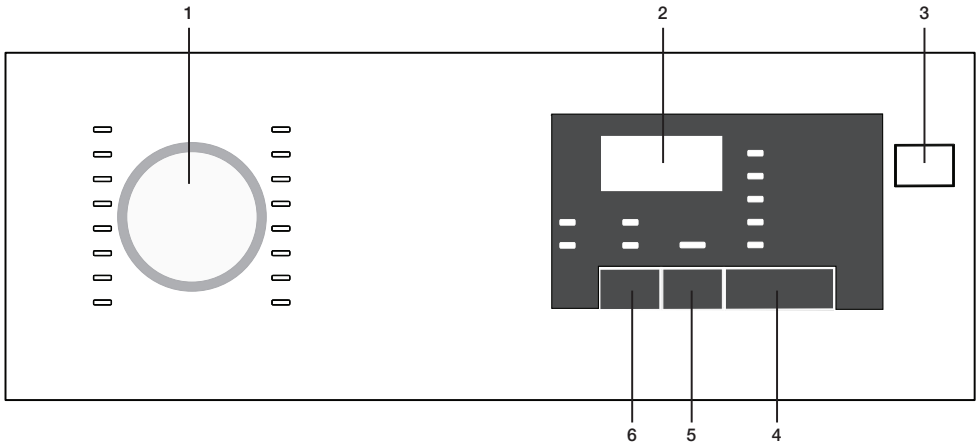

1. Programmauswahlknopf
2. Restdauer-Anzeige
3. Taste An/Aus
4. Taste Start/Pause
5. Taste Startaufschub
6. Taste Signalton

4.2 Bildschirmsymbole

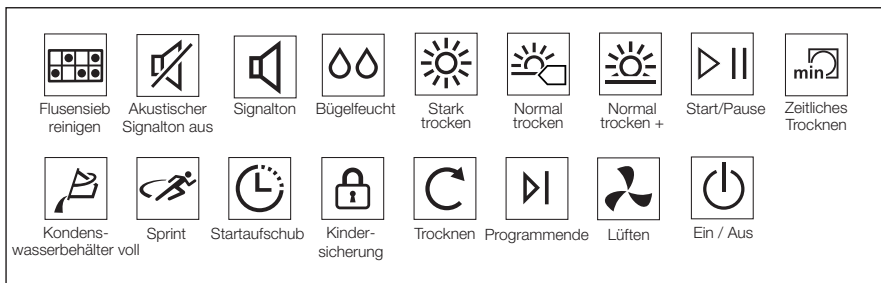

Gerät bedienen

4.3 Gerät vorbereiten

1. Stecken Sie den Netzstecker des Gerätes ein.
2. Geben Sie die Wäsche in das Gerät.
3. Drücken Sie die Ein/Aus-Taste.
4. Bei der ersten Inbetriebnahme des Gerätes startet das Standardprogramm (Baumwolle Normal trocken).



Das Programm wird nicht gestartet, wenn die Ein/Aus-Taste gedrückt wird. Drücken Sie die Start/Pause-Taste, um das Programm zu starten.

4.4 Programmauswahl

1. Wählen Sie ein geeignetes Programm aus der nachstehenden Tabelle; dort finden Sie auch die Trocknungstemperaturen.
2. Wählen Sie das gewünschte Programm mit dem Programmauswahlknopf.

Stark trocken	Nur Baumwollwäsche wird bei normaler Temperatur getrocknet. Dicke und mehrschichtige Textilien (z. B. Handtücher, Laken, Jeans) werden so getrocknet, dass sie ohne Bügeln in den Schrank gelegt werden können.
Normal trocken	Normale Wäsche (z. B. Tischtücher, Unterwäsche) wird so getrocknet, dass sie ohne Bügeln in den Schrank gelegt werden kann.
Normal trocken +	Normale Wäsche (z. B. Tischtücher, Unterwäsche) wird erneut getrocknet, sodass sie ohne Bügeln in den Schrank gelegt werden kann. Die Wäsche wird stärker getrocknet als mit "Normal trocken".
Bügelweich	Normale Wäsche (z. B. Hemden, Kleider) wird so getrocknet, dass sie zum Bügeln bereit ist.



Weitere Details zu den Programmen finden Sie in der „Programm- und Verbrauchstabelle“.

4.5 Hauptprogramme

• Baumwolle

Mit diesem Programm strapazierfähige Wäschestücke trocknen. Trocknet bei normaler Temperatur. Diese Programm für Baumwolltextilien verwenden (wie Bettlaken, Bettbezüge, Unterwäsche usw.).

• Pflegeleicht

Mit diesem Programm weniger strapazierfähige Wäschestücke trocknen. Empfohlen für Synthetikfasern.

4.6 Zusatzprogramme



Zusatzprogramme können je nach Gerätemodell abweichen.



Damit die Trocknungsprogramme optimal arbeiten können, muss die Wäsche zuvor mit einem geeigneten Waschprogramm gewaschen und mit der empfohlenen Schleuderdrehzahl geschleudert werden.

• Jeans

Mit diesem Programm Jeans trocknen, die bereits kräftig in der Waschmaschine geschleudert wurden.

• Sportwäsche

Mit diesem Programm können Synthetik-, Baumwoll und Mischfasertextilien getrocknet werden.

• Sprint

Mit diesem Programm Baumwollwäsche trocknen, die bereits kräftig in der Waschmaschine geschleudert wurde. Dabei kann 1 kg Baumwollwäsche (3 Hemden/ 3 T-Shirts) innerhalb von 50 Minuten getrocknet werden.

• Mix

Mit diesem Programm können nicht-gefärbte Synthetik- und Baumwolltextilien gleichzeitig getrocknet werden.

• Babywäsche

Dieses Programm eignet sich besonders für Trocknergeeignete Kleinkinderwäsche.

• Hemden

Mit diesem Programm werden Hemden schonender getrocknet. Dadurch entstehen weniger Falten und das Bügeln wird erleichtert.

Gerät bedienen



Hemden können nach Abschluss dieses Programms noch ein wenig feucht sein. Lassen Sie Hemden nicht im Gerät liegen: Entnehmen Sie sie sofort bei Programmende.

- **Feinwäsche**

Mit diesem Programm kann sehr empfindliche Wäsche (Seidenblusen, feine Unterwäsche etc.) und Wäsche, die nur mit der Hand gewaschen werden sollte, bei niedrigen Temperaturen getrocknet werden.



Waschen Sie empfindliche Wäsche und Textilien in einem Kleiderbeutel oder einem Kissenbezug, damit sie nicht zerknittert oder beschädigt werden. Nehmen Sie die Wäsche bei Programmende sofort aus dem Gerät und hängen Sie sie auf, damit sich keine Falten bilden.

- **Lüften**

Bei diesem Programm wird die Wäsche während lediglich 10 Minuten durchlüftet; dabei wird keine Heissluft eingesetzt. Dieses Programm zum Beispiel verwenden, um Wäsche, die lange im Schrank geblieben hat, von unangenehmen Gerüchen zu befreien.

- **Zeitliches Trocknen**





Die Wäsche kann während 30 oder 45 Minuten getrocknet werden, um den gewünschten Trockengrad bei niedrigen Temperaturen zu erreichen.



Bei diesem Programm wird die Wäsche entsprechend der gewählten Dauer getrocknet unabhängig vom Trockengrad.

Gerät bedienen

4.7 Programm und Verbrauchstabelle

DE					
Programme		Kapazität (kg)	Schleuderdrehzahl Waschmaschine (U/min)	Ungefähre Restfeuchte	Trocknungszeit (Minuten)
Baumwolle/Buntwäsche					
	Stark trocken	7	1000	% 60	185
	Normal trocken	7	1000	% 60	174
	Bügelfeucht	7	1000	% 60	140
Hemden		1.5	1200	% 60	60
Jeans		4	1200	%50	150
Mix		3.5	1200	%50	110
Sportwäsche		4	1000	%60	135
Sprint		1	1200	%50	50
Feinwäsche		2	600	%40	70
Babywäsche		3	1000	% 60	80
Synthetik					
	Normal trocken pflegeleicht	3.5	800	% 40	70
	Bügelfeucht pflegeleicht	3.5	800	% 40	60
Energieverbrauchswerte					
Programme		Kapazität (kg)	Schleuderdrehzahl Waschmaschine (U/min)	Ungefähre Restfeuchte	Energieverbrauch in kWh
Normal trocken, Baumwolle*		7	1000	% 60	1,68
Bügelfeucht, Baumwolle		7	1000	% 60	1,3
Normal trocken, Pflegeleicht		3.5	800	% 40	0,59
Enthält vom Kyoto-Protokoll erfasste fluorierte Treibhausgase. Hermetisch geschlossen. R450a / 0,22 kg - GWP:604 - 0,133 tCO2e					

 Das „Normal trocken-Baumwoll-Programm“ ist das Standard-Trockenprogramm, welches bei Voll- und Teillast entsprechend den Informationen auf dem Etikett und Datenblatt eingesetzt wird. Dieses Programm ist in Bezug auf den Energieverbrauch für das Trocknen von normal nassen Baumwolltextilien das effizienteste Programm.

* : Energielabel-Standardprogramm (EN 61121:2012)

Alle Werte der Tabelle werden in Übereinstimmung mit dem EM 61121:2012 Standard bestimmt. Verbrauchswerte können von den Werten in der Tabelle abhängig von Wäscheart, Schleuderdrehzahl, Umgebungsbedingungen und Spannungsänderungen abweichen.

Gerät bedienen

4.8 Zusatzfunktionen

Signalton ausschalten

Bei Programmende ertönt ein Signalton. Sie können den Signalton ausschalten: Drücken Sie die Signalton-Taste. Die Signalton-aus- LED links neben dem Symbol leuchtet auf; bei Programmende ertönt kein Signalton.



Sie können den Signalton auch während eines laufenden Programms ausschalten.

4.9 Warnsymbole



Warnsymbole können je nach Gerätemodell abweichen.

Flusensieb reinigen

Wenn das Flusensieb gereinigt werden muss, leuchtet nach Programmende links neben dem entsprechenden Symbol eine LED auf.

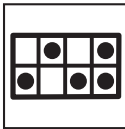

Falls die Flusensieb-reinigen-LED blinkt, siehe Kapitel 6 Problemlösung.

Kondenswasserbehälter

Wenn der Kondenswasserbehälter geleert werden muss, leuchtet nach Programmende links neben dem entsprechenden Symbol eine LED auf. Falls der Wasserbehälter bereits während eines laufenden Programms voll sein sollte, blinkt die LED und das Gerät hält an. Leeren Sie den Wasserbehälter aus und setzen Sie das Programm anschließend durch Drücken der Start/Pause-Taste fort. Die LED erlischt und das Programm wird fortgesetzt.



Gerätetür offen

Wenn die Gerätetür geöffnet ist, blinkt die Start/Pause-LED in der Programmfolgeanzeige.

4.10 Startaufschub

Mit der Startaufschubfunktion kann die Endzeit des Programms um bis zu 24 Stunden verzögert werden.

1. Öffnen Sie die Gerätetür und füllen Sie die Wäsche ein.
2. Wählen Sie ein Trocknungsprogramm.
3. Drücken Sie die Startaufschub-Taste und stellen Sie den gewünschten Startaufschub ein. Halten Sie die Startaufschub-Taste gedrückt, um die Startaufschubdauer zu verändern. Die LED oberhalb der Startaufschub-Taste leuchtet auf.
4. Drücken Sie die Start/Pause-Taste. Der Startaufschub beginnt herunterzuzählen und der Doppelpunkt ":" in der Mitte der angezeigten Startaufschubdauer blinkt.



Während der Startaufschub läuft, können Sie weitere Wäsche hinzugeben oder Wäsche entnehmen. Die Dauer im Display ist die Summe aus regulärer Trocknungszeit und Startaufschub. Wenn der Startaufschub abgelaufen ist, erlischt die Startaufschub-LED, das Trocknungsprogramm startet und die Trocken-LED leuchtet in der Programmfolgeanzeige auf.

Startaufschub ändern

Wenn Sie die Dauer des Startaufschubs ändern möchten, während der Startaufschub bereits läuft:

1. Drücken Sie die Ein/Aus-Taste, um das Programm abubrechen.
2. Schalten Sie das Gerät wieder ein.
3. Wählen Sie das gewünschte Programm mit Hilfe des Programmauswahlknopfes.
4. Stellen Sie den gewünschten Startaufschub ein.
5. Drücken Sie die Start/Pause-Taste, um das Programm zu starten.

Startaufschub löschen

Wenn Sie den Startaufschub löschen und das Programm sofort starten möchten:

1. Drücken Sie die Ein/Aus-Taste, um das Programm abubrechen.
2. Schalten Sie das Gerät wieder ein.
3. Wählen Sie das gewünschte Programm mit Hilfe des Programmauswahlknopfes.
4. Drücken Sie die Start/Pause-Taste, um das Programm zu starten.

Gerät bedienen

4.11 Programm starten

Starten Sie das Programm mit der Start/Pause-Taste. In der Programmfolgeanzeige leuchten die Start/Pause und die Trocken-LED auf. Der Doppelpunkt “:” in der Mitte der Restdaueranzeige blinkt.

4.12 Kindersicherung

Das Gerät ist mit einer Kindersicherung ausgestattet, die Unterbrechungen und Änderungen am laufenden Programm verhindert.

Wenn die Kindersicherung eingeschaltet ist, sind alle Tasten bis auf die Ein/Aus-Taste gesperrt.

Um die Kindersicherung einzuschalten, halten Sie die Signalton- und die Startaufschub-Taste während 3 Sekunden gleichzeitig gedrückt.

Wenn Sie nach Programmende ein neues Programm starten oder wenn Sie ein laufendes Programm ändern möchten, müssen Sie zuerst die Kindersicherung ausschalten: Halten Sie die Signalton- und die Startaufschubtaste-Taste während 3 Sekunden gleichzeitig gedrückt.



Wenn die Kindersicherung eingeschaltet ist, leuchtet die LED links neben dem entsprechenden Symbol.



Die Kindersicherung wird ausgeschaltet, wenn das Gerät mit der Ein/Aus-Taste aus- und wieder eingeschaltet wird.

Wenn bei eingeschalteter Kindersicherung eine Taste (ausser Ein/Aus) gedrückt oder der Programmauswahlknopf gedreht wird, ertönt ein Signalton.

4.13 Programm nach Programmstart ändern

Wenn Sie nach dem Programmstart Wäsche hinzugeben oder entfernen möchten, gehen Sie wie folgt vor:

1. Drücken Sie die Start/Pause-Taste, um das Programm anzuhalten.
2. Stellen Sie das gewünschte Programm mit Hilfe des Programmauswahlknopfes ein.
3. Drücken Sie die Start/Pause-Taste, um das Programm zu starten.

Wäsche hingeben oder entfernen nach dem Programmstart

Wenn Sie nach dem Programmstart Wäsche hinzugeben oder entfernen möchten, gehen Sie wie folgt vor:

1. Drücken Sie die Start/Pause-Taste, um das Gerät anzuhalten. Das Trocknen wird gestoppt.
2. Öffnen Sie die Gerätetür, geben Sie Wäsche hinzu oder nehmen Sie Wäsche heraus. Schliessen Sie die Gerätetür.
3. Drücken Sie die Start/Pause-Taste, um das Programm fortzusetzen.



Wenn Sie nach dem Programmstart Wäsche hinzugeben, kann es zu einer Vermischung von getrockneter und feuchter Wäsche kommen. Die Wäsche kann daher nach Programmende noch feucht sein.



Während des Trocknens können Sie beliebig oft Wäsche hinzugeben oder herausnehmen. Allerdings verlängert sich dadurch die Programmdauer und der Energieverbrauch steigt. Daher sollten Sie Wäsche am besten immer nur vor dem Programmstart hinzugeben.



Wenn Sie ein Programm anhalten und dann mit dem Programmauswahlknopf ein neues Programm wählen, wird das angehaltene Programm abgebrochen.



Berühren Sie beim Hinzugeben oder Herausnehmen von Wäsche auf keinen Fall die Innenwand der Trommel, wenn Sie ein Programm angehalten haben. Trommeloberfläche und Luft im Inneren des Gerätes sind heiss.

4.14 Programm abbrechen

Drücken Sie die Ein/Aus-Taste, um ein Programm nach Programmstart abzubrechen und das Gerät auszuschalten.



Gerät und getrocknete Wäsche sind nach dem Abbrechen eines Programms noch sehr heiss. Lassen Sie zum Abkühlen das Lüften- Programm durchlaufen.

4.15 Programmende

Bei Programmende leuchten die Flusensieb-reinigen- und die Kondenswasserbehälter-LED auf. In der Programmfolgeanzeige leuchtet die Programmende-LED. Die Gerätetür kann geöffnet und ein neues Programm gestartet werden. Drücken Sie die Ein/Aus-Taste, um das Gerät auszuschalten.



Wenn Sie die Wäsche bei Programmende nicht sofort entnehmen, startet ein zweistündiges Knitterschutz-Programm, um Knitterbildung auf der Wäsche zu vermeiden.



Reinigen Sie das Flusensieb nach jedem Trocknen. Siehe Kapitel 5.1 Flusensieb/ Innenseite der Gerätetür reinigen.



Leeren Sie den Kondenswasserbehälter nach jedem Trocknen. Siehe Kapitel 5.3 Kondenswasserbehälter leeren.

5 Wartung und Reinigung

Viele Probleme lassen sich vermeiden, wenn Sie das Gerät in regelmässigen Abständen reinigen; zusätzlich verlängern Sie seine Lebensdauer.

5.1 Flusensieb/Innenseite der Gerätetür reinigen

Beim Trocknen lösen sich Fusseln und einzelne Fasern von der Wäsche. Diese Rückstände sammeln sich im Flusensieb.



Fusseln und ähnliche Rückstände entstehen beim Tragen und beim Waschen der Textilien.



Reinigen Sie das Flusensieb und die Innenseite der Gerätetür nach jedem Trocknen.



Sie können das Flusensieb gehäuse mit einem Staubsauger reinigen.

So reinigen Sie das Flusensieb:

- Öffnen Sie die Gerätetür.
- Ziehen Sie das Flusensieb nach oben heraus und öffnen Sie das Flusensieb.
- Entfernen Sie Fusseln, Fasern und sonstige Rückstände mit den Fingern oder einem weichen Lappen.
- Schliessen Sie das Flusensieb und setzen Sie es wieder ein.

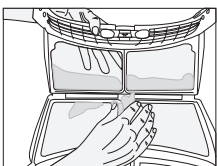
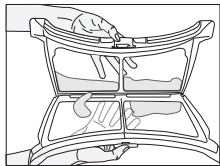
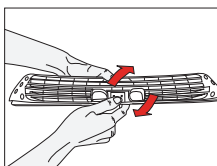
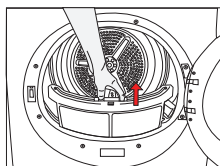

- Im Laufe der Zeit können die Poren des Flusensiebs verstopfen. Zum Entfernen von Rückständen waschen Sie das Flusensieb mit warmem Wasser aus. Lassen Sie das Flusensieb vollständig trocknen, bevor Sie es wieder einsetzen.

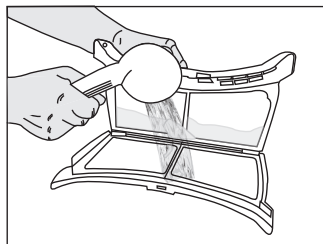

- Reinigen Sie die gesamte Innenfläche der Gerätetür sowie die Türdichtung mit einem weichen, angefeuchteten Tuch.

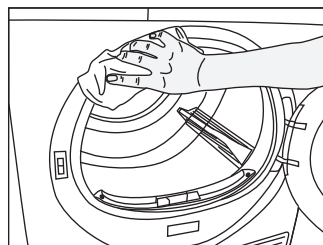
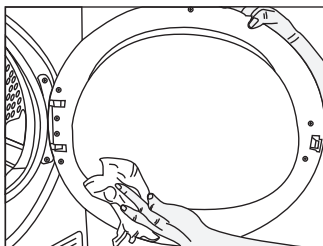

5.2 Sensor reinigen

Das Gerät arbeitet mit Feuchtigkeitssensoren, um den Trockengrad der Wäsche zu erkennen.

So reinigen Sie die Sensoren:

- Öffnen Sie die Gerätetür.
- Lassen Sie das Gerät abkühlen, falls es noch warm oder heiss sein sollte.
- Wischen Sie die Metallflächen der Sensoren mit einem weichen, leicht mit Essig angefeuchtetem Tuch ab. Reiben Sie die Sensoren danach trocken.



Reinigen Sie die Metallflächen der Sensoren viermal pro Jahr.



Benutzen Sie beim Reinigen der Sensoren keine Hilfsmittel aus Metall.

Wartung und Reinigung



Benutzen Sie niemals Lösungsmittel, chemische Reinigungsmittel oder ähnliche Substanzen zur Reinigung. Brand- und Explosionsgefahr!

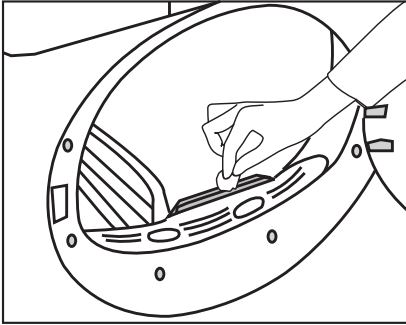

5.3 Kondenswasserbehälter leeren

Die der Wäsche entzogene Feuchtigkeit kondensiert und sammelt sich im Kondenswasserbehälter. Leeren Sie den Kondenswasserbehälter nach jedem Trocknen.



Das Kondenswasser ist kein Trinkwasser!



Nehmen Sie den Kondenswasserbehälter niemals während eines laufenden Programms heraus!

Falls Sie das Leeren des Kondenswasserbehälters vergessen haben, stoppt das Gerät bei vollem Tank und das Kondenswasserbehälter- Hinweissymbol beginnt zu blinken. Leeren Sie den Kondenswasserbehälter und drücken Sie anschliessend die Start/Pause-Taste, um das Programm fortzusetzen. So leeren Sie den Kondenswasserbehälter:

- Ziehen Sie die Schublade heraus und nehmen Sie den Kondenswasserbehälter vorsichtig heraus.

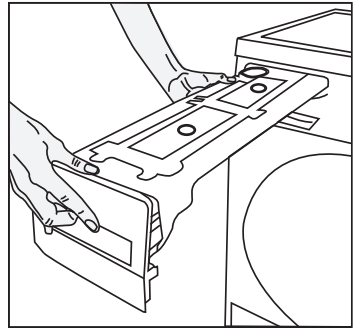

- Leeren Sie den Kondenswasserbehälter aus.

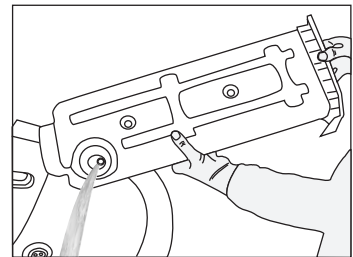

- Falls sich Fusseln im Trichter des Kondenswasserbehälters angesammelt haben, entfernen Sie diese unter fliessendem Wasser.
- Setzen Sie den Kondenswasserbehälter wieder ein.



Der Kondenswasserbehälter muss nicht geleert werden, falls ein direkter Wasserablauf gelegt wurde.

5.4 Filterschublade reinigen

Fusseln und Fasern, die nicht im Flusensieb hängen bleiben, sammeln sich in der Filterschublade hinter der Frontblende. Das Filterschublade-reinigen-Hinweissymbol leuchtet spätestens nach jedem 5. Einsatz auf. Das Gerät filtert zweistufig. Erste Stufe: Schwamm in der Filterschublade. Zweite Stufe: Filtertuch.

Wartung und Reinigung

So reinigen Sie die Filterschublade:

- Öffnen Sie die Frontblende mit der Frontblendentaste.

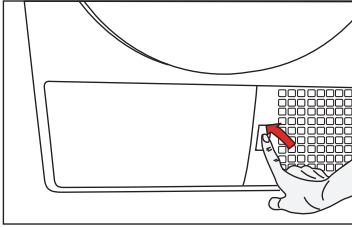

- Entfernen Sie die Filterschubladenabdeckung durch Drehen in Pfeilrichtung.

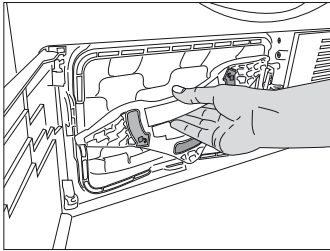

- Ziehen Sie die Filterschublade heraus.

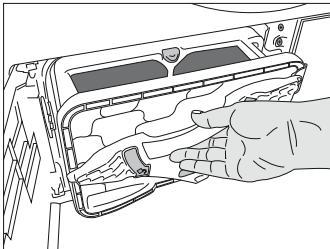

- Öffnen Sie die Filterschublade durch Drücken des roten Knopfes.

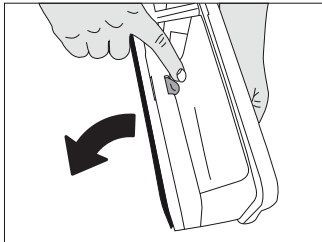

- Nehmen Sie den Filterschwamm heraus.

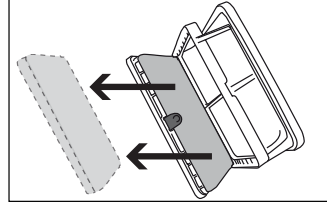

- Entfernen Sie Fusseln, Fasern und sonstige Rückstände mit den Fingern oder einem weichen Lappen vom Filtertuch.
- Falls sich Rückstände am Filtertuch abgesetzt haben, reinigen Sie das Gewebe durch Auswaschen mit warmem Wasser. Lassen Sie das Filtertuch vollständig trocknen, bevor Sie es wieder in die Filterschublade einsetzen.

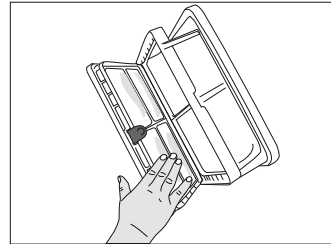

- Entfernen Sie Fasern und Fusseln durch Waschen des Filterschwammes mit der Hand. Drücken Sie überschüssiges Wasser nach dem Waschen von Hand aus dem Schwamm heraus. Lassen Sie den Schwamm vollständig trocknen, bevor Sie ihn wieder einsetzen.



Der Schwamm muss nur dann gereinigt werden, wenn sich reichlich Fasern und Fusseln daran angesammelt haben.

- Setzen Sie den Schwamm wieder ein.

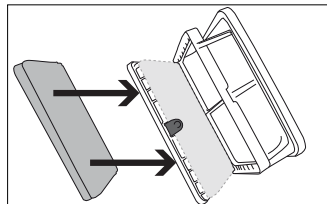

Wartung und Reinigung

- Schliessen Sie die Filterschublade; nutzen Sie dazu den roten Knopf.

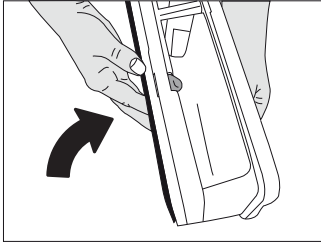

- Setzen Sie die Filterschublade wieder ein, fixieren Sie die Filterschubladenabdeckung durch Drehen in Pfeilrichtung. Achten Sie darauf, dass die Abdeckung richtig sitzt.

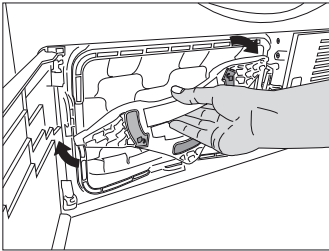

- Schliessen Sie die Frontblende.

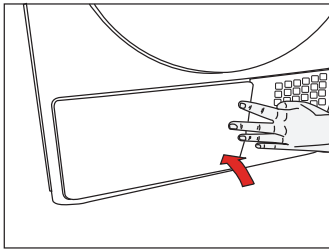

5.5 Verdampfer reinigen

Entfernen Sie Fusseln an den Lamellen des Verdampfers (hinter der Filterschublade) mit einem Staubsauger.

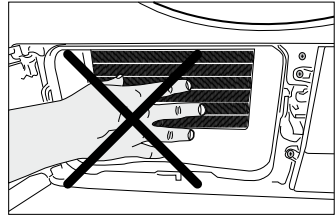
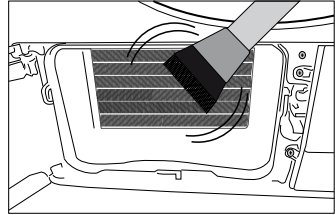

Wenn Sie Schutzhandschuhe tragen, können Sie die Verunreinigungen auch mit der Hand entfernen. Versuchen Sie dies niemals mit blossen, ungeschützten Händen! Die Lamellen des Verdampfers können Ihre Hände verletzen.



Trocknen ohne Filterschwamm führt zu Beschädigungen des Gerätes!



Verschmutzte Flusensiebe und Filterschubladen verlängern das Trocknen und führen zu höherem Energieverbrauch.

6 Problemlösung



Falls sich ein Problem nicht mit den Hinweisen in diesem Kapitel lösen lassen sollte, wenden Sie sich bitte an Ihren Händler oder an den autorisierten Kundendienst. Versuchen Sie niemals, ein defektes Gerät selbst zu reparieren.

Das Trocknen dauert zu lange.

- Die Poren des Flusensiebs sind verstopft. >>> *Waschen Sie das Flusensieb mit warmem Wasser aus.*
- Die Filterschublade ist verstopft. >>> *Reinigen Sie den Schwamm und das Filtertuch in der Filterschublade.*
- Die Belüftungsöffnungen an der Vorderseite des Gerätes sind blockiert. >>> *Entfernen Sie sämtliche Fremdkörper von oder aus den Belüftungsöffnungen.*
- Die Belüftung reicht aufgrund unzureichender Raumgröße nicht aus. >>> *Öffnen Sie Tür und Fenster des Raumes, damit die Raumtemperatur nicht zu stark ansteigt.*
- Auf dem Feuchtigkeitssensor hat sich Kalk abgelagert. >>> *Reinigen Sie den Feuchtigkeitssensor.*
- *Zu viel Wäsche im Gerät. >>> Überladen Sie das Gerät nicht.*
- Die Wäsche wurde nicht ausreichend geschleudert. >>> *Schleudern Sie die Wäsche mit einer höheren Schleuderdrehzahl.*

Die Wäsche ist nach dem Trocknen noch feucht.



Nach dem Trocknen fühlen sich die noch heißen Kleidungsstücke etwas feuchter an, als sie tatsächlich sind.

- Das gewählte Programm war nicht für den jeweiligen Textiltyp geeignet. >>> *Beachten Sie die Pflegeetiketten an Kleidungsstücken und wählen Sie das richtige Programm für den jeweiligen Wäschetyp. Nutzen Sie bei Bedarf das Zusatzprogramm „Zeitliches Trocknen“.*
- Die Poren des Flusensiebs sind verstopft. >>> *Waschen Sie das Flusensieb mit warmem Wasser aus.*
- Die Filterschublade ist verstopft. >>> *Reinigen Sie den Schwamm und das Filtertuch in der Filterschublade.*
- *Zu viel Wäsche im Gerät. >>> Überladen Sie das Gerät nicht.*
- Die Wäsche wurde nicht ausreichend geschleudert. >>> *Schleudern Sie die Wäsche mit einer höheren Schleuderdrehzahl.*

Das Gerät lässt sich nicht einschalten oder das Programm startet nicht. Das Gerät läuft nach der Programmauswahl nicht an.

- Vergewissern Sie sich, dass der Netzstecker eingesteckt ist.
- Die Gerätetür ist nicht vollständig geschlossen. >>> *Achten Sie darauf, dass die Gerätetür richtig geschlossen ist.*
- Es wurde kein Programm ausgewählt oder die Start/Pause-Taste wurde nicht gedrückt. >>> *Überzeugen Sie sich davon, dass ein Programm ausgewählt und das Gerät nicht angehalten wurde.*
- Die Kindersicherung ist aktiv. >>> *Schalten Sie die Kindersicherung aus.*

Ein Programm wurde grundlos abgebrochen.

- Die Gerätetür ist nicht vollständig geschlossen. >>> *Achten Sie darauf, dass die Gerätetür richtig geschlossen ist.*
- Der Strom ist ausgefallen. >>> *Starten Sie das Programm mit der Start/Pause-Taste.*
- Der Kondenswasserbehälter ist voll. >>> *Leeren Sie den Kondenswasserbehälter.*

Die Wäsche ist eingelaufen, verfilzt oder auf sonstige Weise in Mitleidenschaft gezogen.

- Das gewählte Programm war nicht für diese Wäscheart geeignet. >>> *Beachten Sie das Pflegeetikett und wählen Sie ein passendes Programm.*

Problemlösung

Die Trommelbeleuchtung schaltet sich nicht ein. (Bei Modellen mit Beleuchtung.)
<ul style="list-style-type: none">• Das Gerät wurde nicht mit der Ein /Aus-Taste eingeschaltet. >> > <i>Überzeugen Sie sich davon, dass das Gerät eingeschaltet ist.</i>• Das Leuchtmittel ist defekt. >>> <i>Lassen Sie das Leuchtmittel durch den autorisierten Kundendienst austauschen.</i>
Das Ende/Knitterschutz-Symbol leuchtet.
<ul style="list-style-type: none">• Das Knitterschutzprogramm ist aktiv und verhindert, dass die Wäsche nach Programmende verknittert. >>> <i>Schalten Sie das Gerät aus, nehmen Sie die Wäsche heraus.</i>
Das Ende-Symbol leuchtet.
<ul style="list-style-type: none">• Das Programm ist abgeschlossen. Schalten Sie das Gerät aus und, nehmen Sie die Wäsche heraus.
Das Flusensieb-reinigen-Symbol leuchtet.
<ul style="list-style-type: none">• Das Flusensieb wurde nicht gereinigt. >>> <i>Reinigen Sie das Flusensieb.</i>
Das Flusensieb-reinigen-Symbol leuchtet.
<ul style="list-style-type: none">• Das Gehäuse des Flusensiebs ist verstopft. >>> <i>Reinigen Sie das Flusensiebgehäuse.</i>• Die Poren des Flusensiebs haben sich mit Rückständen zugesetzt. >>> <i>Waschen Sie das Flusensieb mit warmem Wasser aus.</i>• Die Filterschublade ist verstopft. >>> <i>Reinigen Sie den Schwamm und das Filtertuch in der Filterschublade.</i>
Wasser läuft durch die Gerätetür aus.
<ul style="list-style-type: none">• An der Innenseite der Gerätetür und an der Türdichtung haben sich Fusseln angesammelt. >>> <i>Reinigen Sie die Innenseite der Gerätetür und die Türdichtung.</i>
Die Gerätetür öffnet sich plötzlich.
<ul style="list-style-type: none">• Die Gerätetür ist nicht vollständig geschlossen. >>> <i>Drücken Sie die Gerätetür bis zum hörbaren Einrasten zu.</i>
Das Kondenswasserbehälter-Hinweissymbol leuchtet oder blinkt.
<ul style="list-style-type: none">• Der Kondenswasserbehälter ist voll. >>> <i>Leeren Sie den Kondenswasserbehälter.</i>• Der Wasserablaufschlauch ist verbogen. <i>Prüfen Sie den Wasserablaufschlauch.</i>
Das Filterschublade-reinigen-Hinweissymbol blinkt.
<ul style="list-style-type: none">• Die Filterschublade wurde nicht gereinigt. >>> <i>Reinigen Sie den Schwamm und das Filtertuch in der Filterschublade.</i>

Produktdatenblatt

Gemäss EU-Verordnung Nr. 392/2012

Name oder Marke des Lieferanten		SIBIR
Modellbezeichnung		WT70030L
Nennkapazität (kg)		7
Typ Wäschetrockner	Ablufttrockner	-
	Kondensator	•
Energieeffizienzklasse ⁽¹⁾		A++
Jährlicher Energieverbrauch (kWh) ⁽²⁾		209
Steuerungstyp	Automatisch	•
	Nicht automatisch	-
Energieverbrauch des Standard-Baumwollprogrammes bei vollständiger Beladung (kWh)		1,68
Energieverbrauch des Standard-Baumwollprogrammes bei partieller Beladung (kWh)		0,98
Leistungsaufnahme im ausgeschalteten Zustand beim Standard-Baumwollprogramm bei vollständiger Beladung, P ₀ (W)		0,5
Leistungsaufnahme im Einschalteten Zustand beim Standard-Baumwollprogramm bei vollständiger Beladung, P _L (W)		1,0
Dauer des nicht-ausgeschalteten Zustandes (min)		30
Standard-Baumwollprogramm ⁽³⁾		
Programmzeit des Standard-Baumwollprogrammes bei vollständiger Beladung, T _{dry} (min)		174
Programmzeit des Standardbaumwollprogrammes bei partieller Beladung, T _{dry1/2} (min)		107
Gewichtete Programmzeit des Standard-Baumwollprogrammes bei vollständiger und partieller Beladung (T _l)		136
Kondensationseffizienzklasse ⁽⁴⁾		B
Durchschnittskondensationseffizienz des Standard-Baumwollprogrammes bei vollständiger Beladung, C _{dry}		86%
Durchschnittskondensationseffizienz des Standard-Baumwollprogrammes bei partieller Beladung, C _{dry1/2}		86%
Gewichtete Kondensationseffizienz des Standard-Baumwollprogrammes bei vollständiger und partieller Beladung, C _t		86%
Schalleistungspegel beim Standard-Baumwollprogramm bei vollständiger Beladung ⁽⁵⁾		65
Integriert		-

• : Ja - : Nein

(1) Skale von A+++ (höchste Effizienz) bis D (geringste Effizienz)

(2) Energieverbrauch basiert auf 160 Trocknungszyklen des Standard-Baumwollprogrammes bei vollständiger und partieller Beladung und dem Verbrauch von Energiesparmodi. Der tatsächliche Energieverbrauch pro Zyklus ist vom Geräteeinsatz abhängig.

(3) „Baumwoll-Normal trocken“ bei vollständiger und partieller Beladung ist das Standardtrocknungsprogramm, auf den sich die Informationen am Etikett und im Datenblatt beziehen; dieses Programm ist zum Trocknen normaler feuchter Baumwollwäsche geeignet; dabei handelt es sich um das effizienteste Programm im Hinblick auf Energieverbrauch bei Baumwolle.

(4) Skala von G (geringste Effizienz) bis A (höchste Effizienz)

(5) Gewichteter Durchschnittswert — L_{WA}, ausgedrückt in dB(A) re 1 pW

Chère cliente, cher client,

Nous vous remercions d'avoir choisi un appareil SIBIR. Nous espérons que votre appareil qui a été fabriqué avec des matériaux de haute qualité et une technologie de pointe vous offrira les meilleurs résultats. Nous vous conseillons de lire attentivement ce manuel et tout autre document fourni avant d'utiliser votre appareil et de le conserver à titre de référence. Si vous cédez l'appareil à quelqu'un d'autre, donnez-lui aussi le manuel.

Prêtez attention à tous les détails et aux mises en garde indiquées dans le manuel d'utilisation et suivez les instructions qui y sont inscrites.

Modifications

Le texte, les illustrations et les données correspondent au niveau technique de l'appareil au moment de la mise sous presse de ce mode d'emploi. Sous réserve de modifications dans le cadre du progrès technique.

Domaine de validité

La famille de produit (numéro de modèle) correspond aux premiers chiffres figurant sur la plaque signalétique. Ce mode d'emploi est valable pour :

Modèle	Type	Famille de produit
SIBIR	WT70030L	511296

Tenez compte des conseils de sécurité.



Lisez les instructions.

Explication des symboles

Les symboles suivants sont utilisés tout au long du manuel d'utilisation :

	Informations importantes ou conseils pratiques relatives à l'utilisation.
	Avertissement contre des situations dangereuses concernant la vie et les biens.
	Avertissement contre les risques d'électrocution.
	Avertissement contre les surfaces chaudes.
	Avertissement contre les risques d'incendie.
	Les matériaux d'emballage de l'appareil sont fabriqués à partir des matériaux recyclables en conformité avec la réglementation relative à l'environnement en vigueur dans notre pays.

Ne jetez pas les déchets d'emballage avec les déchets domestiques ou autres, déposez-les aux points de collecte dédiés désignés par les autorités locales.

1 Consignes importantes en matière de sécurité et d'environnement

Cette section comprend des consignes de sécurité qui aideront à vous protéger contre les blessures corporelles ou à éviter des dégâts matériels. Le non respect de ces consignes annulera toute garantie.

1.1 Exigences générales en matière de sécurité

- Le sèche-linge peut être utilisé par des enfants âgés de 8 ans et plus et par des personnes ayant des capacités physique, sensorielle ou mentale limitées ou qui manquent d'expérience et de connaissances, à condition qu'ils soient supervisés ou formés sur l'utilisation sécuritaire du produit et les risques qui en découlent. Ne laissez pas les enfants jouer avec le produit. Les travaux de nettoyage et d'entretien ne doivent pas être effectués par les enfants, à moins d'être sous surveillance.
- Tenez les enfants de moins de 3 ans à distance de l'appareil, à moins qu'ils soient sous surveillance permanente.
- Les pieds réglables ne doivent pas être enlevés. L'écart entre le sèche-linge et le sol ne doit pas être réduit avec des matériaux tels que le tapis, le bois et le ruban adhésif. Cela pourrait causer des problèmes avec le sèche-linge.
- Les procédures d'installation et de réparation doivent toujours être effectuées par un agent du **Service agréé**. Le fabricant ne saurait être tenu responsable des dommages découlant de manoeuvres réalisées par des personnes non autorisées.
- Ne lavez jamais votre sèche-linge en versant ou répandant de l'eau dessus ! Vous vous exposeriez à un risque d'électrocution !

Consignes importantes en matière de sécurité et d'environnement

1.1.1 Sécurité électrique



Respectez les consignes de sécurité électriques lorsque vous effectuez le raccordement électrique pendant l'installation.



Ne branchez pas l'appareil sur un dispositif de commutation externe à l'exemple d'une minuterie. Ne le connectez pas non plus à un circuit régulièrement activé et désactivé par le service d'alimentation.

- Branchez le sèche-linge à une prise équipée d'une mise à la terre protégée par un fusible à la valeur indiquée sur la plaque signalétique. Assurez-vous que toute installation de mise à la terre soit réalisée par un électricien qualifié. Notre entreprise ne sera pas tenue responsable de dommages liés à une utilisation du sèche-linge sans prise de terre en conformité avec les règlements locaux.
- La tension et la valeur de protection autorisée du fusible sont indiquées sur la plaque signalétique.
- La tension spécifiée sur la plaque signalétique doit être égale à celle de votre réseau électrique.
- Débranchez le sèche-linge lorsque celui-ci n'est pas utilisé.
- Débranchez le sèche-linge du secteur lors des travaux d'installation, d'entretien, de nettoyage et de réparation.
- Ne touchez pas à la prise avec des mains mouillées ! Ne débranchez jamais la machine en tirant sur le câble, saisissez uniquement la prise pour la débrancher.
- N'utilisez pas de rallonges, de multiprises ou d'adaptateurs pour brancher le sèche-linge au secteur pour réduire le risque d'incendie et électrocution.
- La prise du câble d'alimentation doit être facilement accessible après l'installation.

Consignes importantes en matière de sécurité et d'environnement



Tout câble d'alimentation endommagé doit être remplacé, suivi d'une notification au service agréé.



Si le sèche-linge est défectueux, évitez de l'utiliser jusqu'à ce qu'il soit réparé par un agent du service agréé ! Vous vous exposeriez à un risque d'électrocution !

1.1.2 Sécurité du produit



Points à prendre en considération pour les risques d'incendie :

Le linge ou les articles spécifiés ci-dessous ne doivent pas être séchés dans le sèche-linge compte tenu des risques d'incendie.

- Linge non lavé
- Les articles tachés avec de l'huiles, de l'acétone, de l'alcool, de l'essence, du kérosène, de détachants, de térébenthine, de paraffine ou de détachants pour paraffine, doivent être lavés à l'eau chaude avec une grande quantité de détergent avant d'être placés dans le sèche-linge.

Pour cette raison en particulier, les articles contenant les types de taches spécifiés ci-dessus doivent être très bien lavés. Pour cela, utilisez un détergent adéquat et sélectionnez le type de lavage à haute température.

Consignes importantes en matière de sécurité et d'environnement



Le type de linge ou les articles décrits ci-dessous ne sont pas appropriés pour un séchage dans le sèche-linge, compte tenu des risques d'incendie :

- Le linge ou les oreillers garnis de mousse de caoutchouc (mousse de latex), les bonnets de bain, les textiles imperméables, les matériaux contenant des renforts en latex et les coussinets en mousse de caoutchouc.
- Les vêtements lavés avec des produits chimiques industriels. Les éléments tels que les pièces légères, l'allumette, les pièces de monnaie, les pièces métalliques, les aiguilles, etc. peuvent endommager le tambour ou causer des problèmes fonctionnels. Veuillez donc vérifier tout le linge que vous souhaitez charger dans votre sèche-linge.

N'arrêtez jamais le sèche-linge avant la fin du programme. Si vous devez le faire, enlevez rapidement tout le linge et disposez-le afin de dissiper la chaleur.



Les vêtements mal lavés peuvent s'enflammer, même une fois que le séchage est terminé.

- Vous devez aménager une ventilation suffisante pour éviter l'accumulation des gaz s'échappant d'appareils à combustion d'essence ou d'autres types de carburants. Cela comprend également les flammes nues pouvant être générées suite à l'effet de retour de flamme.



La lingerie contenant des armatures métalliques ne doit pas être placée dans le sèche-linge. Le sèche-linge peut être endommagé si des armatures métalliques se détendent et se cassent durant le séchage.



Utilisez des adoucissants et des produits similaires conformément aux consignes de leurs fabricants.



Nettoyez toujours le filtre à peluche avant ou après chaque chargement. N'utilisez jamais le sèche-linge sans le filtre à peluche.

Consignes importantes en matière de sécurité et d'environnement

- N'essayez jamais de réparer le sèche-linge de vous-même. Ne réalisez aucune opération de réparation ou de remplacement sur le produit, même si vous savez ou possédez les capacités pour les effectuer, sauf si cela est expressément mentionné dans les instructions d'utilisation ou dans le manuel de service fourni. Dans le cas contraire, vous exposerez votre vie ainsi que celle d'autres personnes.
- Assurez-vous que l'emplacement de votre sèche-linge ne comporte pas d'appareils dotés de porte verrouillable, coulissante ou battante, susceptibles de bloquer l'ouverture de la porte de chargement.
- Installez votre sèche-linge à des endroits appropriés pour un usage domestique. (Salle de bains, balcon fermé, garage, etc.)
- Assurez-vous que des animaux domestiques ne pénètrent pas dans le sèche-linge. Contrôlez l'intérieur du sèche-linge avant de le mettre en marche.
- Ne vous penchez pas sur la porte de chargement de votre sèche-linge lorsqu'elle est ouverte, autrement, le sèche-linge risque de tomber.
- Ne laissez pas d'accumulation de peluche autour du sèche-linge.

Consignes importantes en matière de sécurité et d'environnement

1.2 Montage sur un lave-linge

- Un dispositif de fixation doit être utilisé entre les deux machines pour pouvoir utiliser le sèche-linge sur un lave-linge. Faites installer le dispositif de montage par l'agent du service autorisé.
- Le poids total de la machine à laver et du sèche-linge en chargement plein quand ils sont placés l'un sur l'autre atteint environ 180 kilos. Placez l'appareil sur un sol solide qui a une capacité de résistance suffisante !



Évitez de poser le lave-linge sur le sèche-linge. Faites attention aux avertissements ci-dessus lors de l'installation sur votre lave-linge.

Schéma d'installation pour lave-linge et sèche-linge

Profondeur du sèche-linge	Profondeur du lave-linge						
	62 cm	60 cm	54 cm	50 cm	49 cm	45 cm	40 cm
54 cm	Peut être installé				Peut être installé		Ne peut pas être installé
60 cm	Peut être installé				Ne peut pas être installé		

1.3 Utilisation prévue

- Le sèche-linge a été conçu pour un usage domestique. Par conséquent, il n'est pas approprié pour une utilisation commerciale et ne doit pas être utilisé en dehors de son utilisation prévue.
- Utilisez le sèche-linge uniquement pour sécher du linge qui porte une étiquette autorisant cette opération.
- Le fabricant décline toute responsabilité née de l'utilisation ou du transport incorrect(e) de l'appareil.
- La durée de vie du sèche-linge que vous avez acheté est de 10 ans. Au cours de cette période, les pièces de rechange d'origine seront disponibles pour assurer le bon fonctionnement du sèche-linge.

Consignes importantes en matière de sécurité et d'environnement

1.4 Sécurité pour enfants

- Les matériaux d'emballage sont dangereux pour les enfants. Tenez-les hors de leur portée.
- Les appareils électriques sont dangereux pour les enfants. Maintenez-les à l'écart de la machine lorsque celle-ci fonctionne. Ne les laissez pas jouer avec le sèche-linge. Utilisez le verrouillage de sécurité pour enfants, afin d'éviter que les enfants ne touchent au sèche-linge.



La fonction Verrouillage de sécurité pour enfants est située sur le panneau de commande de votre appareil. **(Voir Verrouillage de sécurité pour enfants)**

- Gardez la porte de chargement fermée même lorsque le sèche-linge n'est pas en cours d'utilisation.

1.5 Conformité à la norme DEEE et mise au rebut du produit

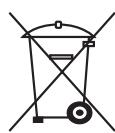

Ce produit est conforme à la directive DEEE (2012/19/UE) de l'Union européenne). Ce produit porte un symbole de classification pour la mise au rebut des équipements électriques et électroniques (DEEE). Le présent produit a été fabriqué avec des pièces et du matériel de qualité supérieure susceptibles d'être réutilisés et adaptés au recyclage. Par conséquent, nous vous conseillons de ne pas le mettre au rebut avec les ordures ménagères et d'autres déchets à la fin de sa durée de vie. Au contraire, rendez-vous dans un point de collecte pour le recyclage de tout matériel électrique et électronique. Veuillez vous rapprocher des autorités de votre localité pour plus d'informations concernant le point de collecte le plus proche.

1.6 Conformité avec la directive LdSD :

L'appareil que vous avez acheté est conforme à la directive LdSD (2011/65/UE) de l'Union européenne. Il ne comporte pas les matériels dangereux et interdits mentionnés dans la directive.

1.7 Informations relatives à l'emballage

Les matériaux d'emballage de ce produit sont faits de matériaux recyclables, conformément à nos réglementations nationales en matière d'environnement. Ne jetez pas les matériaux d'emballage avec les déchets domestiques ou autres. Ramenez-les dans des points de collecte de matériaux d'emballage désignés par les autorités locales.

Consignes importantes en matière de sécurité et d'environnement

1.8 Caractéristiques techniques



FR	
Hauteur (Minimale / Maximale)	84,6 cm / 86,6 cm*
Largeur	59,7 cm
Profondeur	58,9 cm
Capacité (max.)	7 kg**
Poids net (utilisation de la porte avant en plastique)	46,5 kg
Poids net (utilisation de la porte avant en verre)	48,5 kg
Tension	Voir fiche signalétique***
Puissance de sortie nominale	
Code du modèle	

* Hauteur minimale : Hauteur de votre appareil lorsque les pieds réglables ne sont pas étirés.

Hauteur maximale : Hauteur de votre appareil lorsque les pieds réglables sont étirés au maximum.

** Poids du linge sec avant le lavage.

*** La fiche signalétique se trouve derrière la porte de chargement.

	Les caractéristiques techniques du sèche-linge peuvent être modifiées sans préavis, dans le but d'améliorer la qualité du produit.
	Les schémas présentés dans ce manuel sont indicatifs et peuvent ne pas correspondre exactement à votre produit.
	Les valeurs indiquées sur les étiquettes du sèche-linge ou dans les documents fournis avec celui-ci, ont été obtenues en laboratoire, conformément aux normes applicables. Ces valeurs varient en fonction des conditions d'utilisation et d'environnement du sèche-linge.

2 Votre sèche-linge

2.1 Contenu de l'emballage

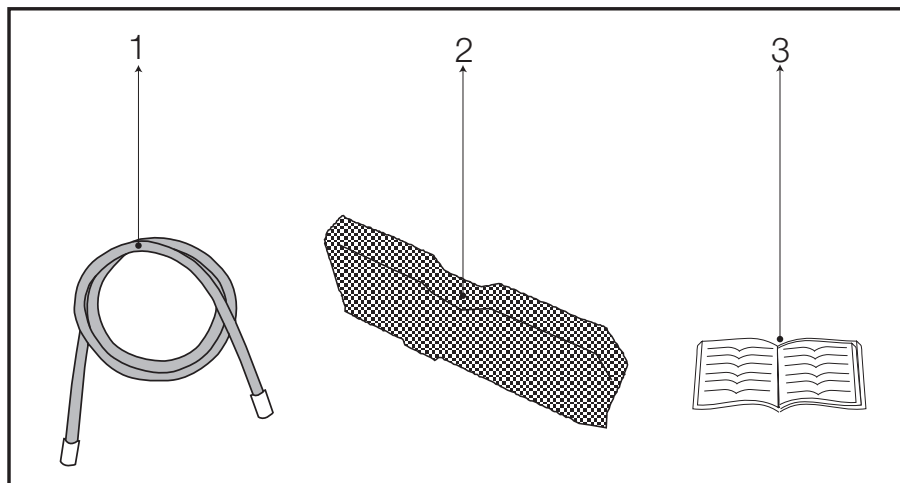

1. Tuyau de vidange d'eau *
2. Éponge de tiroir de filtre de recharge*
3. Manuel de l'utilisateur

*Il peut être fourni avec votre machine en fonction de son modèle.

3 Préparation

3.1 Linge adapté à un séchage en machine

Respectez toujours les consignes figurant sur l'étiquette des vêtements. Séchez uniquement le linge dont l'étiquette stipule que l'utilisation du sèche-linge est appropriée en sélectionnant le programme adapté.

SYMBOLES DE LAVAGE DU LINGE																					
	Symboles de séchage		Adapté au sèche-linge		Pas de repassage		Délicat / Séchage délicat		Ne pas sécher au sèche-linge		Ne pas sécher		Ne pas laver à sec								
	Paramètres de séchage		Toutes températures		Température élevée		Température moyenne		Basse température		Sans chauffer		Séchage sur un fil		Séchage à plat		Séchage sur un fil		Séchage sur un fil à l'ombre		Lavable à sec
		Repassage -		Sec ou Vapeur	Température maximale	200 °C		Repassage à température élevée		Repassage à température moyenne	150 °C		Repassage à température faible	110 °C		Ne pas repasser		Repassage sans vapeur			

3.2 Linge pas adapté à un séchage en machine



Les tissus délicats brodés, la laine, les vêtements de soie, les tissus délicats et précieux, les articles hermétiques et les rideaux de tulle ne sont pas adaptés au séchage en machine.

3.3 Préparation du linge au séchage

- Il se peut que le linge soit emmêlé suite au lavage. Séparez votre linge avant de le placer dans le sèche-linge.
- Mettez les vêtements avec des accessoires métalliques tels que les fermetures éclair, à l'envers pour les sécher.
- Fixez les fermetures éclair, les crochets, les boucles et les boutons.

3.4 Mesures à adopter pour économiser de l'énergie

- Les informations suivantes vous aideront à utiliser le sèche-linge d'une manière écologique et énergétiquement efficace.
- Essorez le linge à la vitesse maximale au cours du lavage. Ainsi, le temps de séchage et la consommation d'énergie sont réduits.
- Triez le linge en fonction de leur type et de leur épaisseur. Séchez le même type de linge ensemble. Par exemple, les essuies de cuisine et les nappes de table peu épais séchent plus vite que les serviettes de bain épaisses.
- Veuillez suivre les informations contenues dans le manuel d'utilisation pour la sélection de programme.
- N'ouvrez pas la porte de la machine pendant le séchage sauf si cela est nécessaire. Si vous devez ouvrir la porte, veuillez à ne pas la laisser ouverte trop longtemps.
- N'ajoutez pas du linge mouillé lorsque le sèche-linge est en marche

Préparation

- Nettoyez toujours le filtre à peluche avant ou après chaque chargement. **(Voir 5. Maintenance et nettoyage)**
- Nettoyez le tiroir du filtre régulièrement, quand le symbole d'avertissement du nettoyage du tiroir de filtre apparaît ou après 5 cycles de séchage. **(Voir 5. Maintenance et nettoyage)**
- Ventilez la pièce où est situé le sèche-linge pendant le séchage.

3.5 Capacité de charge appropriée

Suivez les consignes du « Tableau de sélection de programme et de consommation ». Ne chargez pas plus que les capacités indiquées dans le tableau.

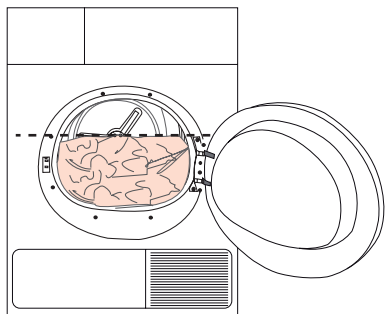

Il n'est pas recommandé de charger le sèche-linge avec du linge excédant le niveau indiqué sur le schéma. Les performances de séchage se réduiront si la machine est surchargée. De plus, le sèche-linge et le linge peuvent être endommagés.

Les poids suivants sont donnés à titre indicatif.

Linge	Poids approximatif (g)*
Édredon en coton (double)	1500
Édredons en coton (simple)	1000
Drap de lit (double)	500
Drap de lit (simple)	350
Grande nappe	700
Petite nappe	250
Serviette à thé	100
Serviette de bain	700
Essuie-mains	350
Chemisier	150
Chemise en coton	300
Chemises	250
Robe en coton	500
Robe	350
Jeans	700
Mouchoirs (10 articles)	100
T-Shirt	125

*Poids du linge sec avant le lavage.

4 Fonctionnement de l'appareil

4.1 Bandeau de commande

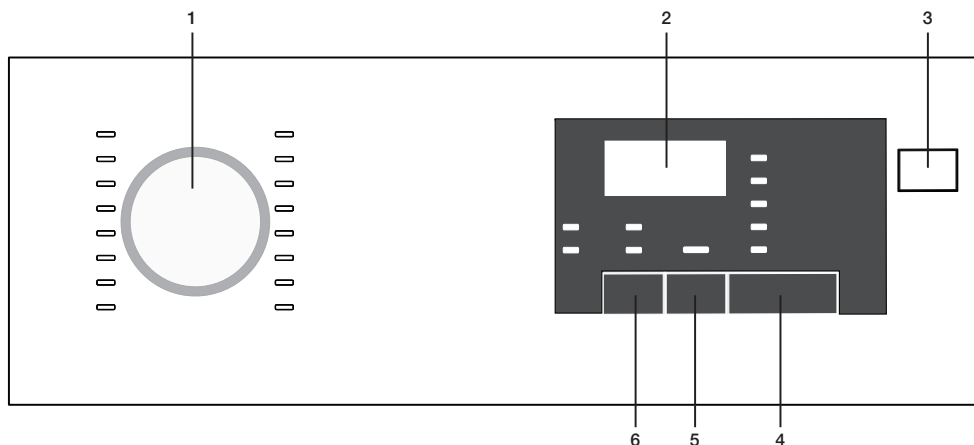

1. Sélecteur des programmes
2. Indicateur du temps restant
3. Bouton Marche/Arrêt
4. Bouton Démarrer / Pause
5. Bouton de Enclenchement différé
6. Bouton de Signal acoustique

4.2 Symboles de l'écran

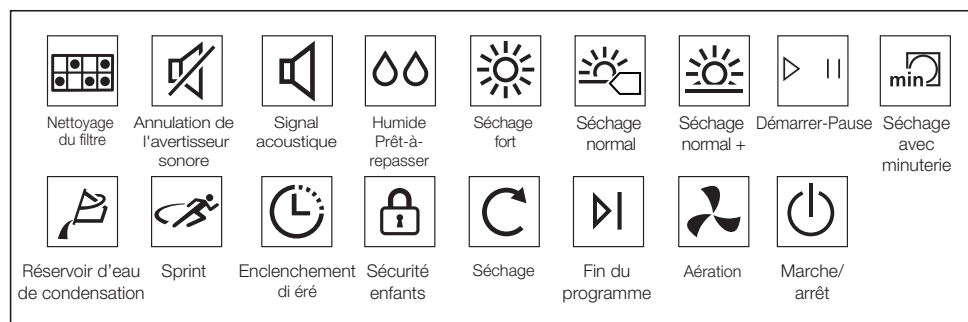

Fonctionnement de l'appareil

4.3 Préparation de la machine

1. Branchez la machine
2. Placez le linge à l'intérieur de la machine.
3. Appuyez sur le bouton Marche/Arrêt.
4. Lorsque la machine se met en marche pour la première fois, elle fonctionne avec le programme (Coton Séchage normal).



Une pression sur le bouton Marche/Arrêt ne permet pas de lancer le programme. Appuyez sur le bouton Démarrer / Pause pour lancer le programme.

4.4 Sélection des programmes

1. Sélectionnez le programme approprié à partir du tableau ci-dessous dans lequel figurent les degrés de séchage.
2. Sélectionnez le programme désiré à l'aide du Sélecteur des programmes.

Séchage fort	Seul le linge en coton est séché à la température normale. Les linges épais et multi-couches (par ex. : les serviettes, draps, jeans etc.) seront séchés avec le programme car ils ne nécessitent pas de repassage avant leur rangement.
Séchage normal	Le linge normal (nappes de table, sous-vêtements etc.) sera séché avec ce programme car il ne nécessite pas de repassage avant son rangement dans les tiroirs.
Séchage normal +	Le linge normal (par ex. : nappes de table, sous-vêtements etc.) sera à nouveau séché avec ce programme avant d'être rangé dans les tiroirs mais plus encore que l'option « Prêt-à-porter ».
Humide prêt à repasser	Le linge normal (chemises, robes, etc.) est séché pour pouvoir être repassé.



Pour les informations détaillées sur le programme, reportez-vous à la section « Sélection des programmes et tableau de consommation ».

4.5 Principaux programmes

En fonction du type de textile, les principaux programmes suivants sont disponibles.

• Coton

Vous pouvez sécher vos vêtements résistants à l'aide de ce programme. Il permet un séchage à température normale. Il est conseillé pour le linge en coton (draps, couvre-lit, serviettes, sorties de bain, etc.)

• Synthétique

Vous pouvez sécher vos vêtements moins résistants avec ce programme. Il est conseillé pour vos vêtements synthétiques.

4.6 Programmes supplémentaires

Pour les cas particuliers, les programmes supplémentaires suivants sont disponibles dans la machine.



Les programmes supplémentaires peuvent varier en fonction du modèle de votre machine.



Pour obtenir de meilleurs résultats des programmes de séchage de votre machine, vous devez laver le linge avec le programme approprié dans votre machine à laver et l'essorer avec la révolution d'essorage recommandée.

• Jeans

Utilisez ce programme pour sécher les jeans essorés à une vitesse élevée dans votre machine à laver.

• Vêtements de Sport

Utilisez ce programme pour sécher le linge en fibres synthétiques, en coton ou en tissus mélangés.

• Sprint

Vous pouvez utiliser ce programme pour sécher le linge en coton que vous avez essoré à une vitesse élevée dans votre machine à laver. Il sèche 1 kg de votre linge en coton (3 chemises/3 T-shirts) en 50 minutes.

• Mixte

Utilisé pour sécher du linge synthétique et en coton qui ne déteigne pas. Utilisé pour le linge pouvant être séché en machine.

• Chemises

Sèche les chemises plus délicatement et froisse moins le linge pour un repassage facile.

Fonctionnement de l'appareil

- **Layette**

Programme utilisé pour les vêtements de bébé qui portent l'approbation « Peut être séché » sur l'étiquette.



Quantité insignifiante d'humidité résiduelle sur les chemises après le programme. Il est recommandé de ne pas laisser les chemises dans le sèche-linge.

- **Linge délicat**

Vous pouvez sécher à basse température votre linge très délicat (chemisiers en soie, lingerie fine, etc.) pouvant être séché en machine, ou le linge pour lequel il est recommandé de réaliser un lavage à la main.



Il est recommandé de sécher votre linge très délicat dans le sac à linge pour éviter les plis et des dommages. À la fin du programme, retirez immédiatement votre linge de la machine et séchez-le pour éviter qu'il ne se froisse.

- **Aération**

Seule l'aération est réalisée pendant 10 minutes sans air chaud. Grâce à ce programme, vous pouvez aérer vos vêtements en coton et en lin qui sont restés dans des environnements fermés sur une longue période et ainsi éliminer les odeurs déplaisantes.

- **Séchage avec minuterie**





Vous pouvez sélectionner l'un des Séchage avec minuterie de 30 et 45 minutes pour obtenir le niveau de séchage final désiré à basse température.



Ce programme de séchage de la machine se poursuivra pendant la durée déterminée, sans tenir compte du niveau de séchage.

Fonctionnement de l'appareil

4.7 Sélection des programmes et tableau de consommation

FR					
Programmes		Capacité (kg)	Vitesse d'essorage du lave-linge (tr/min)	Quantité approximative d'humidité résiduelle	Durée de séchage (minutes)
Coton / Couleur					
	Séchage fort	7	1000	% 60	185
	Séchage normal	7	1000	% 60	174
	Humide prêt a repasser	7	1000	% 60	140
Chemises		1.5	1200	% 60	60
Jeans		4	1200	%50	150
Mixte		3.5	1200	%50	110
Vêtements de sport		4	1000	%60	135
Sprint		1	1200	%50	50
Linge délicat		2	600	%40	70
Layette		3	1000	% 60	80
Synthétique					
	Séchage normal, délicat	3.5	800	% 40	70
	Humide prêt a repasser, délicat	3.5	800	% 40	60
Valeurs de consommation énergétique					
Programmes		Capacité (kg)	Vitesse d'essorage du lave-linge (tr/min)	Quantité approximative d'humidité résiduelle	Valeur de consommation énergétique kWh
Coton linge de maison Séchage normal*		7	1000	% 60	1,68
Coton Humide prêt à repasser		7	1000	% 60	1,3
Synthétique Séchage normal, facile d'entretien		3.5	800	% 40	0,59
Contient des gaz à effet de serre fluorés relevant du protocole de Kyoto. Hermétiquement scellé. R450a / 0,22 kg - GWP:604 - 0,133 tCO2e					



« le programme coton-Séchage normal » utilisé à pleine charge et à charge partielle est le programme de séchage standard auquel les informations contenues dans l'étiquette et sur la fiche rapportent qu'il est adapté pour le séchage du linge en coton normalement humide, et qu'il est le programme le plus efficace en termes de consommation d'énergie pour le coton.

* : Programme de la norme de l'étiquetage énergétique (EN 61121:2012)

Toutes les valeurs fournies dans le tableau sont déterminées conformément à la norme EN 61121:2012. Les valeurs de consommation peuvent différer de celles du tableau en fonction du type de linge, de la vitesse d'essorage, des conditions environnementales et des variations de tension.

Fonctionnement de l'appareil

4.8 Fonctions optionnelles

Annulation de l'alerte sonore

À la fin du programme, votre machine émet une alerte sonore. Si vous ne souhaitez pas entendre ce signal, appuyez sur le bouton « Notification sonore ».

Le témoin correspondant s'allumera après une pression sur ce bouton, et l'alerte sonore ne sera pas émise à la fin du programme.



Vous pouvez sélectionner cette fonction avant ou après le démarrage du programme.

4.9 Témoins d'avertissement



Les témoins d'avertissement peuvent varier en fonction du modèle de votre machine.

Nettoyage du filtre à peluches

Un témoin d'avertissement s'allume pour rappeler de réaliser le Nettoyage du filtre à peluches à la fin du programme.

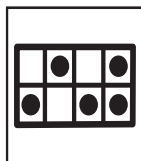

Si le témoin d'avertissement de nettoyage du filtre reste allumé de façon permanente, consultez la section « Suggestions de solutions aux problèmes ».

Réservoir d'eau

Un témoin d'avertissement s'allume pour rappeler de vider le réservoir d'eau à la fin du programme.

Si le réservoir d'eau se remplit et qu'un programme est en cours, le témoin d'avertissement commence à clignoter et la machine passe en mode Veille. Dans ce cas, vidangez le réservoir d'eau et lancez le programme en appuyant sur le bouton Démarrer / Pause. Le témoin d'avertissement s'éteint et le programme se relance.



Porte de chargement ouverte

Le témoin Départ/Pause clignote lorsque la porte de chargement du sèche-linge est entrouverte.

4.10 Démarrage différé

Vous pouvez retarder l'heure de fin du programme, de 24 heures au maximum, avec la fonction Démarrage différé.

1. Ouvrez la porte de chargement et placez votre linge.
2. Sélectionnez le programme de séchage.
3. Appuyez sur le bouton de sélection de Démarrage différé et définissez la durée différée désirée. Le témoin de Démarrage différé s'allume. (L'heure de fin avance en continu lorsque vous continuez d'appuyer sur le bouton).
4. Appuyez sur le bouton Départ/Pause. Le compte à rebours de Démarrage différé commence. Le signe « : » qui s'affiche au milieu de la durée différée clignote.



Vous pouvez ajouter ou retirer le linge pendant la durée de Démarrage différé. La durée affichée à l'écran est la somme de la durée normale de séchage et Démarrage différé. À la fin du compte à rebours, le témoin de Démarrage différé s'éteint, le séchage est lancé et le témoin de séchage s'allume.

Modification de Démarrage différé

Si vous voulez modifier la durée pendant le compte à rebours :

1. Annulez le programme en appuyant sur le bouton Marche/Arrêt. Mettez à nouveau le sèche-linge en marche en appuyant sur le bouton Marche/Arrêt. Lorsque votre sèche-linge se met en marche pour la première fois, il fonctionne avec le programme (Coton Séchage normal).
2. Sélectionnez le programme désiré à l'aide du Sélecteur des programmes.
3. Répétez l'opération de Démarrage différé pour obtenir la durée que vous souhaitez.
4. Lancez le programme en appuyant sur le bouton Départ/Pause.

Fonctionnement de l'appareil

Annulation de la fonction de Démarrage différé

Si vous souhaitez annuler le compte à rebours du réglage de Démarrage différé et lancez directement le programme :

1. Annulez le programme en appuyant sur le bouton Marche/Arrêt. Mettez à nouveau le sèche-linge en marche en appuyant sur le bouton Marche/Arrêt. Lorsque votre sèche-linge se met en marche pour la première fois, il fonctionne avec le programme (Coton Séchage normal).
2. Sélectionnez le programme désiré à l'aide du Sélecteur des programmes.
3. Lancez le programme en appuyant sur le bouton Départ/Pause.

4.11 Lancement du programme

Lancez le programme en appuyant sur le bouton Départ/Pause.

Les témoins Départ/Pause et Séchage s'allument pour indiquer que le programme a été lancé. Le signe « : » qui s'affiche au milieu de la durée restante commence à clignoter.

4.12 Sécurité enfants

La machine est équipée d'une sécurité enfants qui permet d'éviter toute interruption de programme en verrouillant les touches lorsqu'un programme est en cours.

Toutes les touches à l'exception du bouton Marche/Arrêt sont désactivées lorsque la sécurité enfants est activée.

Pour activer la sécurité enfants, appuyez sur les touches Notification sonore et Heure de fin simultanément pendant 3 secondes.

Pour lancer un nouveau programme à la fin du précédent ou pour interrompre un programme en cours, il faut désactiver la sécurité enfants. Pour désactiver le mode Sécurité enfants, appuyez sur les mêmes touches pendant 3 secondes.



Le voyant du verrouillage s'affiche à l'écran lors de l'activation de la sécurité enfants.



Si vous appuyez sur le bouton Marche/Arrêt pour éteindre ou allumer la machine, vous désactivez la sécurité enfants.

Un signal sonore est émis lorsque vous appuyez sur un bouton (à l'exception du bouton Marche/Arrêt) ou si le Sélecteur des programmes est en marche alors que la sécurité enfants est activée.

4.13 Modification d'un programme en cours

Après le démarrage de la machine, vous pouvez modifier le programme sélectionné pour sécher votre linge avec un programme différent.

1. Par exemple, pour sélectionner le programme « Très sec » au lieu du programme « Prêt-à-repasser », arrêtez le programme en appuyant sur le bouton Départ/Pause.
2. Tournez le Sélecteur sur le programme « Très sec ».
3. Lancez le programme en appuyant sur le bouton Départ/Pause.

Ajout/retrait du linge en mode Veille

Si vous voulez ajouter ou retirer le linge après le lancement du programme de séchage :

1. Appuyez sur le bouton Départ/Pause pour passer au mode Veille. L'opération de séchage sera interrompue.
2. Ouvrez la porte de chargement, et refermez-la après avoir ajouté ou retiré du linge.
3. Lancez le programme en appuyant sur le bouton Départ/Pause.



Le linge ajouté pendant le processus de séchage peut entraîner le mélange du linge déjà séché dans la machine avec le linge mouillé, par conséquent le linge sera toujours mouillé à la fin du processus de séchage.



Vous pouvez ajouter ou retirer le linge autant que vous le souhaitez pendant l'opération de séchage. Mais ce processus va de façon continue interrompre l'opération de séchage, et ainsi rallonger la durée du programme et augmenter la consommation énergétique. Par conséquent, nous vous recommandons d'ajouter le linge avant le début du programme.



Si vous sélectionnez un nouveau programme en modifiant la position du Sélecteur des programmes alors que votre machine est en mode Veille, le programme en cours s'arrête.



Ne touchez pas la surface interne du tambour lors de l'ajout ou du retrait du linge pendant un programme permanent parce qu'elle est chaude.

4.14 Annulation d'un programme

Si vous voulez annuler un programme et arrêter l'opération de séchage pour une raison quelconque après le démarrage de la machine, appuyez sur le bouton Marche/Arrêt.



L'intérieur de la machine sera extrêmement chaud pendant l'annulation du programme alors que la machine est en marche, il convient donc d'exécuter le programme de ventilation pour le refroidir.

4.15 Fin d'un programme

Les témoins « Fin/Anti-froissement », « nettoyage du filtre à peluches » et « Réservoir d'eau » de l'indicateur de suivi de programme s'allumeront à la fin du programme. La porte de chargement peut alors être ouverte et la machine est prête pour un second cycle. Appuyez sur le bouton Marche/Arrêt pour éteindre la machine.



Dans le cas où le linge n'est pas retiré à la fin du programme, le programme Anti-froissement qui dure 2 heures est lancé pour éviter des plis sur le linge resté à l'intérieur de la machine.



nettoyage du filtre à peluches après chaque processus de séchage. (Voir la section « Surface intérieure du filtre à peluches et de la porte de chargement »)



Vidangez le réservoir d'eau après chaque processus de séchage. (Voir la section « Vidange du réservoir d'eau »)

5 Maintenance et nettoyage

La durée de vie de l'appareil augmente et les problèmes fréquemment rencontrés diminuent s'il est nettoyé à intervalles réguliers.

5.1 Nettoyage du filtre à peluche / Surface intérieure de la porte de chargement

Les peluches et les fibres qui se dégagent du linge dans l'air au cours du cycle de séchage sont récupérées par le « Filtre à peluche ».



Ces particules se forment généralement à cause de l'usure et du lavage.



Nettoyez toujours le filtre à peluche et les surfaces intérieures de la porte de chargement après chaque séchage.



Vous pouvez nettoyer le filtre à peluche et son pourtour à l'aide d'un aspirateur.

- Pour nettoyer le filtre :
- Ouvrez la porte de chargement.
- Retirez le filtre de trappe en tirant dessus, puis ouvrez le filtre.
- Éliminez les peluches, les fibres et les résidus de coton à la main ou à l'aide d'un chiffon doux.
- Fermez le filtre et remplacez-le correctement à sa place.

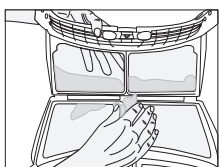
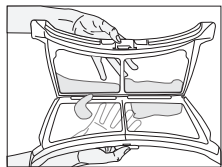
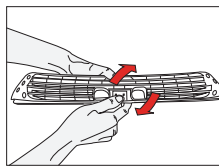
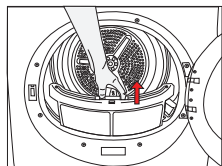

Une couche peut se former sur les pores du filtre et entraîner un bouchage du filtre après avoir utilisé le sèche-linge pendant un certain temps. Lavez le filtre à l'eau chaude pour enlever la couche qui se forme sur la surface du filtre. Séchez le filtre à peluche complètement avant de le réinstaller.

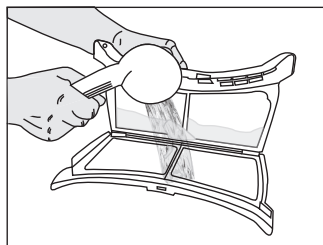

Nettoyez toute la surface intérieure de la porte de chargement et le joint de la porte avec un chiffon doux.

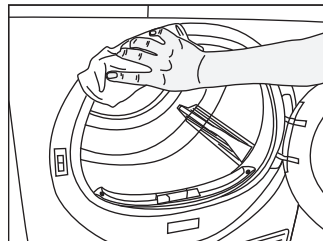
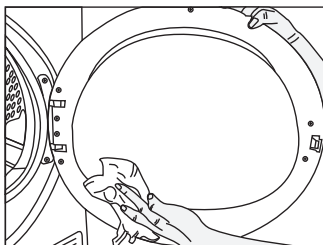

5.2 Nettoyer le capteur

Votre sèche-linge est équipé de capteurs d'humidité qui détectent si le linge est sec ou non.

- Pour nettoyer les capteurs :
- Ouvrez la porte de chargement du sèche-linge.
- Laissez refroidir la machine si elle est encore chaude en raison du processus de séchage.
- Nettoyez les surfaces métalliques du capteur à l'aide d'un chiffon doux imbibé de vinaigre puis séchez-les.



Nettoyez les surfaces métalliques des capteurs 4 fois par an.



N'utilisez pas d'outils en métal pour nettoyer les surfaces métalliques des capteurs.

Maintenance et nettoyage



N'utilisez jamais de solvants, de produits de nettoyage ou de substances similaires lors du nettoyage, en effet ces produits entraîneraient un risque d'incendie et d'explosion !

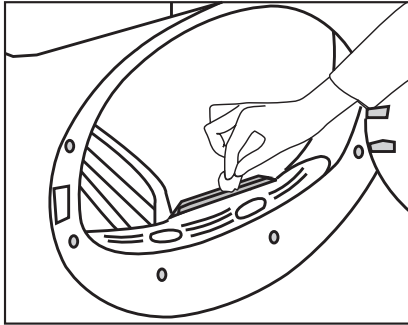

5.3 Vidanger le réservoir d'eau

L'humidité du linge est enlevée et condensée durant le processus de séchage et l'eau qui apparaît s'accumule dans le réservoir. Vidangez le réservoir d'eau après chaque cycle de séchage.



L'eau condensée n'est pas potable !



Ne retirez jamais le réservoir d'eau lorsqu'un programme est en cours.

Si vous omettez de vider le réservoir d'eau, votre machine s'arrêtera de fonctionner au cours des cycles de séchage suivants, lorsque le réservoir sera plein et que le symbole « réservoir d'eau » s'allumera. Dans ce cas, appuyez sur le bouton **Démarrer / Pause** pour relancer le cycle de séchage après avoir vidé le réservoir.

Pour la vidange du réservoir d'eau :

- Tirez le tiroir et enlevez le réservoir d'eau avec soin.

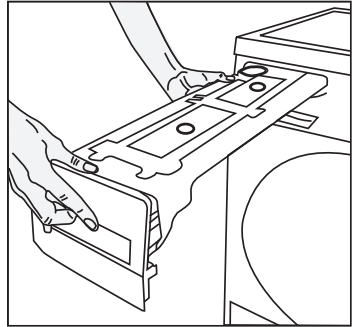

- Videz l'eau du réservoir.

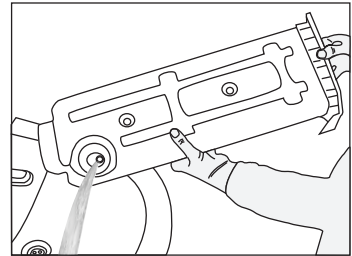

- S'il y a une accumulation de bouloches dans le réservoir, lavez-le à l'eau courante.
- Réinstallez le réservoir d'eau à sa place.



Si le conduit d'évacuation d'eau direct est utilisé comme une option, il n'est pas nécessaire de vider le réservoir d'eau.

Maintenance et nettoyage

5.4 Nettoyer le tiroir du filtre

Les peluches et les fibres n'ayant pas été récupérées par le filtre à peluches, sont bloquées dans le tiroir du filtre situé derrière la plaque de protection. Le voyant du symbole de Nettoyage du tiroir du filtre s'allumera au maximum tous les 5 cycles comme rappel.

Un double filtre est situé dans le tiroir. Le premier niveau est l'éponge du tiroir du filtre et le second niveau est le tissu du filtre.

Nettoyage du tiroir du filtre :

- Appuyez sur le bouton de la plaque de protection pour ouvrir la plaque de protection.

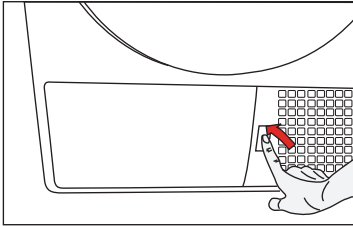

- Enlevez le couvercle du tiroir du filtre en le tournant dans la direction des flèches.

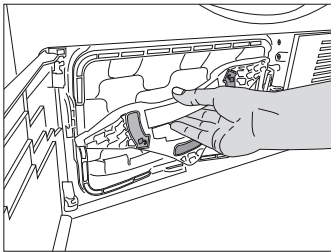

- Retirez le tiroir du filtre.

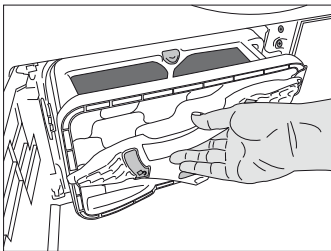

- Ouvrez le tiroir du filtre en appuyant sur le bouton rouge.

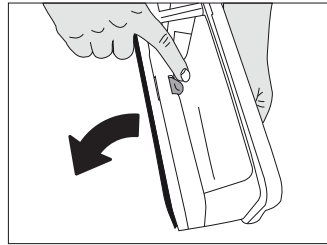

- Retirez l'éponge du tiroir du filtre.

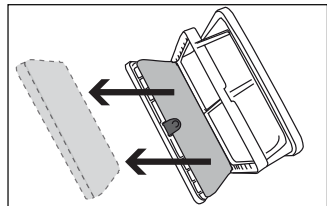

- Éliminez les peluches, les fibres et les résidus de coton à la main ou à l'aide d'un chiffon doux.
- Si vous remarquez une matière qui pourrait boucher le tissu du filtre, veuillez laver la couche dans de l'eau chaude. Laissez le filtre sécher complètement avant de le réinstaller dans le compartiment du filtre.

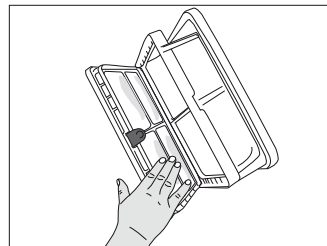

- Lavez l'éponge du tiroir du filtre à la main pour enlever les fibres et les peluches à la surface. Après avoir lavé l'éponge, pressez-la à la main pour éliminer l'excédent d'eau. Bien sécher l'éponge avant de la conserver.

Maintenance et nettoyage



Il n'est pas nécessaire de nettoyer l'éponge si les peluches et les fibres accumulées sont peu importantes.

- Réinstallez l'éponge à sa place.

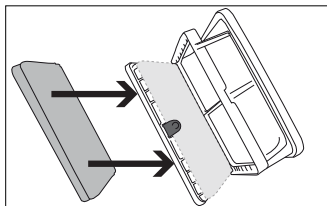

- Fermez le bloc du filtre en le verrouillant avec le bouton rouge.

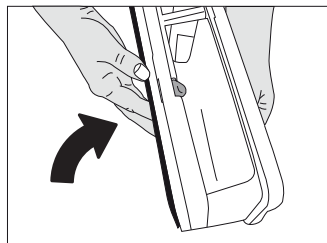

- Remettez le bloc du filtre à sa place, tournez le couvercle du bloc du filtre dans le sens de la flèche en vous assurant qu'il est bien fermé.

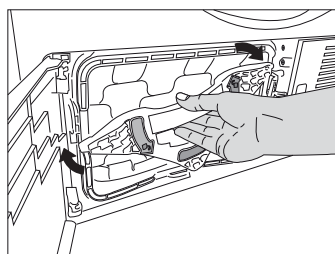

- Reposez la plaque de protection.

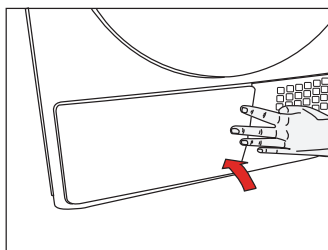

Sécher sans l'éponge du tiroir du filtre endommagera l'appareil !



Un filtre à peluche et un tiroir de filtre sales prolongeront la durée du séchage et augmenteront la consommation d'énergie.

5.5 Nettoyer l'évaporateur

Nettoyez les peluches accumulées sur les ailes de l'évaporateur situé derrière le tiroir du filtre avec un aspirateur.

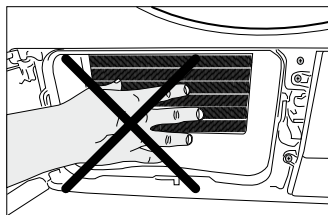
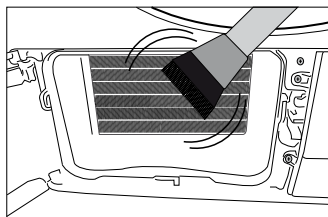

Vous pouvez aussi nettoyer à la main si vous portez des gants protecteurs. Ne tentez pas de nettoyer à mains nues. Les ailes de l'évaporateur peuvent blesser votre main.

6 Résolution de problèmes



Si vous ne pouvez pas résoudre le problème en suivant les consignes de cette section, consultez votre vendeur ou le service agréé. N'essayez jamais de réparer un produit en panne vous-même.

Le processus de séchage est excessivement long.

- Les pores du filtre sont bouchés. >>> *Lavez le filtre à l'eau chaude.*
- Le tiroir du filtre est bouché. >>> *Nettoyez l'éponge et le tissu du filtre dans le tiroir du filtre.*
- Les grilles de ventilation sur l'avant de l'appareil sont bloqués. >>> *Enlevez les objets (s'il y en a) qui bloquent la ventilation devant les grilles de ventilation.*
- La ventilation n'est pas suffisante car la pièce où est située la machine est très petite. >>> *Ouvrez la porte et la fenêtre de la pièce pour éviter une hausse excessive de la température de la pièce.*
- Un dépôt de calcaire s'est formé sur le capteur d'humidité. >>> *Nettoyez le capteur d'humidité.*
- Trop de linge est chargé. >>> *Ne chargez pas la machine à l'excès.*
- Le linge n'est pas bien essoré. >>> *Essorez votre linge à une rapidité supérieure dans votre machine.*

Le linge est mouillé à la fin du séchage



Après le séchage, les vêtements chauds semblent plus humides que leur niveau réel d'humidité.

- Il est probable que le programme sélectionné ne convenait pas au type de linge. >>> *Vérifiez les étiquettes des vêtements et choisissez un programme approprié pour le type de linge ou utilisez des programmes minutés en plus.*
- Les pores du filtre sont bouchés. >>> *Lavez le filtre à l'eau chaude.*
- Le tiroir du filtre est bouché. >>> *Nettoyez l'éponge et le tissu du filtre dans le tiroir du filtre.*
- Trop de linge est chargé. >>> *Ne chargez pas la machine à l'excès.*
- Le linge n'est pas bien essoré. >>> *Essorez votre linge à une rapidité supérieure dans votre machine.*

Le sèche-linge ou le programme ne se met pas en marche. Le sèche-linge ne démarre pas quand il est réglé.

- Il n'est pas branché. >>> *Assurez-vous que la machine est branchée.*
- La porte de chargement est entrouverte. >>> *Veillez à ce que la porte de chargement soit complètement fermée.*
- Le programme n'est pas sélectionné ou le bouton Départ / Pause / Annulation n'est pas enfoncé. >>> *Assurez-vous que le programme a été défini et qu'il n'est pas sur le mode « Pause ».*
- La sécurité enfants est activée. >>> *Désactivez la sécurité enfants.*

Le programme s'est interrompu sans raison.

- La porte de chargement est entrouverte. >>> *Veillez à ce que la porte de chargement soit complètement fermée.*
- Il y a eu une coupure de courant. >>> *Appuyer sur le bouton Départ/pause/annulation pour démarrer le programme.*
- Le réservoir d'eau est plein. >>> *Vidanger le réservoir d'eau*

Le linge a rétréci, s'est élimé ou s'est abîmé.

- Le programme utilisé ne convient pas au type de linge. >>> *Vérifiez l'étiquette du vêtement et sélectionnez un programme adapté au type de tissu.*

Résolution de problèmes

L'éclairage du tambour ne s'allume pas (pour les modèles équipés d'une lampe).

- Le sèche-linge n'est pas allumé avec le bouton Marche / Arrêt. >>> *Assurez-vous que le sèche-linge est allumé.*
- La lampe est défectueuse. >>> *Appelé le service agréé pour faire remplacer la lampe*

Le symbole « Final / Anti-froissage » est allumé.

- Le programme Anti-froissage est activé pour empêcher le linge dans la machine de se froisser. >>> *Eteignez l'appareil et retirez le linge.*

Le symbole Fin est activé.

- Le programme est fini. Eteignez l'appareil et retirez le linge.

Le symbole du filtre est allumé.

- Le filtre est sale. >>> *Nettoyer le filtre à air*

Le symbole du filtre clignote.

- Le compartiment du filtre est bouché avec des peluches. >>> *Nettoyer le filtre à air*
- Un dépôt s'est formé sur les pores du filtre et le bouche. >>> *Lavez le filtre à l'eau chaude.*
- Le tiroir du filtre est bouché. >>> *Nettoyez l'éponge et le tissu du filtre dans le tiroir du filtre.*

De l'eau fuit de la porte de chargement

- Des peluches se sont accumulées sur les surfaces intérieures de la porte de chargement et de son loquet. >>> *Nettoyez les surfaces intérieures de la porte de chargement et de son loquet.*

La porte de chargement s'ouvre spontanément.

- La porte de chargement est entrouverte. >>> *Poussez la porte de chargement pour la fermer jusqu'à entendre un son de verrouillage.*

Le symbole réservoir d'eau est allumé/clignote.

- Le réservoir d'eau est plein. >>> *Vidangez le réservoir d'eau*
- Le tuyau de vidange de l'eau est plié. >>> *Si l'appareil est raccordé directement à un tuyau de vidange des eaux usées, vérifiez le tuyau de vidange.*

Le symbole de nettoyage du tiroir du filtre clignote.

- Le filtre est sale. >>> *Nettoyez l'éponge et le tissu du filtre dans le tiroir du filtre.*

FICHE PRODUIT

Conformité au règlement délégué de la Commission (EU) No 392/2012

Nom du fournisseur ou marque		SIBIR
Nom de modèle		WT70030L
Capacité nominale (kg)		7
Type de sèche-linge	Air Ventilé	-
	Condensateur	•
Classe d'efficacité énergétique ⁽¹⁾		A++
Consommation d'énergie annuelle (kWh) ⁽²⁾		209
Type de contrôle	Automatique	•
	Non automatique	-
Consommation d'énergie du programme coton standard à pleine charge (kWh)		1,68
Consommation d'énergie du programme coton standard à charge partielle (kWh)		0,98
Consommation électrique en mode « arrêt » pour le programme coton standard à pleine charge, P ₀ (W)		0,5
Consommation électrique en mode « laissé sur marche » pour le programme coton standard à pleine charge, P _L (W)		1,0
La durée du mode « laissé sur marche » (min)		30
Programme coton standard ⁽³⁾		
Durée du programme coton standard à pleine charge, T _{sec} (min)		174
Durée du programme coton standard à charge partielle, T _{sec1/2} (min)		107
Durée pondérée du programme coton standard à pleine charge et à charge partielle (T _i)		136
Classe d'efficacité énergétique ⁽⁴⁾		B
Efficacité de condensation moyenne du programme coton standard à pleine charge, C _{sec}		86%
Efficacité de condensation moyenne du programme coton standard à charge partielle, C _{sec1/2}		86%
Efficacité de condensation pondérée du programme coton standard à pleine charge et à charge partielle, C _i		86%
Niveau de puissance acoustique pour le programme standard à pleine charge ⁽⁵⁾		65
Intégré		-

• : Oui - : Non

(1) Échelle allant de A+++ (plus efficace) à D (moins efficace)

(2) Consommation d'énergie sur la base de 160 cycles de séchage du programme coton standard à pleine charge et à charge partielle, et consommation des modes à faible puissance. La consommation réelle d'énergie par cycle dépend de l'utilisation de l'appareil.

(3) « le programme coton-placard sec » utilisé à pleine charge et à charge partielle est le programme de séchage standard auquel les informations contenues dans l'étiquette et sur la fiche rapportent qu'il est adapté pour le séchage du linge en coton normalement humide, et qu'il est le programme le plus efficace en termes de consommation d'énergie pour le coton.

(4) Échelle de G (moins efficace) à A (plus efficace)

(5) Valeur moyenne pondérée — L_{WA} exprimée en dB(A) re 1 pW

Gentile cliente,

grazie per aver scelto di acquistare un prodotto SIBIR Speriamo che il suo prodotto, realizzato con un alto livello qualitativo tecnologico, le possa offrire risultati ottimali. Le consigliamo di leggere questo manuale nella sua interezza oltre ai documenti allegati, prima di iniziare a utilizzare il prodotto. Consigliamo inoltre di conservare la documentazione per poterla consultare in futuro. Qualora ceda il prodotto a un'altra persona, la invitiamo a consegnare anche manuale. Prestare attenzione a tutti i dettagli e le avvertenze indicate nel manuale dell'utente, e attenersi alle istruzioni fornite.

Modifiche

Testo, immagine e dati corrispondono al livello tecnico dell'apparecchio al momento della stampa delle presenti istruzioni per l'uso, con riserva di modifiche destinate all'ulteriore miglioramento.

Campo di validità

La famiglia di prodotti (numero di modello) corrisponde alle prime cifre sulla targhetta dei dati. Istruzioni per l'uso di:







Modello	Tipo	Famiglia di prodotti
SIBIR	WT70030L	511296

Vi preghiamo di attenervi alle avvertenze di sicurezza.

	Leggere le istruzioni
--	-----------------------

Spiegazione dei simboli

Nel corso del presente manuale verranno utilizzati i seguenti simboli:

	Informazioni importanti. Suggerimenti utili relativamente all'uso.
	Avvertenza per situazioni di pericolo relativamente a durata di vita e proprietà.
	Avvertenza scosse elettriche.
	Avvertenza superfici calde.
	Avvertenza pericolo di incendio.
	I materiali che compongono l'imballaggio del prodotto sono realizzati a partire da materiali riciclabili in conformità con le nostre Normative Ambientali Nazionali.

Non smaltire i rifiuti dell'imballaggio con i normali rifiuti domestici o con altri rifiuti, smaltirli presso i punti di raccolta dedicati indicati dalle autorità locali.

1 Istruzioni importanti per la sicurezza e

l'ambiente

Questa sezione contiene istruzioni di sicurezza che vi aiuteranno a proteggere dalla rischio di lesioni personali ho da mia proprietà. Il mancato rispetto di queste istruzioni invaliderà qualsiasi garanzia.

1.1. Norme di sicurezza generali

- L'asciugatrice può essere usata da bambini di età uguale o superiore agli otto anni, e da persone le cui capacità fisiche, sensoriali o mentali non siano totalmente sviluppate, o non in possesso della giusta esperienza e delle adeguate conoscenze, a condizione che queste persone siano supervisionate o formate relativamente all'uso sicuro del prodotto e dei rischi a esso collegati. I bambini non devono giocare con l'apparecchiatura. Gli interventi di pulizia e manutenzione non vanno eseguiti dai bambini a meno che non siano supervisionati da una persona adulta
- I bambini di età inferiore agli 3 anni vanno tenuti a distanza, a meno che non siano sotto continua supervisione.
- I piedini regolabili non dovrebbero essere rimossi. Lo spazio fra l'asciugatrice e il pavimento non va ridotto servendosi di materiali quali ad esempio tappeti, legno e nastro. Ciò potrebbe causare anomalie di funzionamento dell'asciugatrice.
- Fare eseguire sempre le procedure di installazione e riparazione dal **Servizio Assistenza Autorizzato**. Il produttore non verrà ritenuto responsabile degli eventuali danni che potrebbero derivare da procedure eseguite da persone non autorizzate.
- Non lavare mai l'asciugatrice spruzzando o versando acqua al suo interno! C'è rischio di scossa elettrica!

Istruzioni importanti per la sicurezza e l'ambiente

1.1.1 Norme di sicurezza generali



In fase di realizzazione di un collegamento elettrico, durante la procedura di installazione, è opportuno attenersi alle istruzioni per la sicurezza elettrica.



L'apparecchiatura non deve essere alimentata mediante un dispositivo di switching esterno, ad esempio un timer, o essere collegata a un circuito regolarmente acceso o spento separatamente.

- Collegare l'asciugatrice a una presa dotata di messa a terra protetta da uno fusibile del valore indicato dall'etichetta. Fare in modo che la messa a terra venga eseguita da un elettricista qualificato. La nostra azienda non sarà responsabile di eventuali danni che deriveranno dall'uso del prodotto senza messa a terra in conformità con le normative locali.
- La tensione e la protezione del fusibile consentita sono informazioni indicate sulla targhetta informativa
- La tensione indicata sulla targhetta deve corrispondere alla tensione effettivamente disponibile.
- Scollegare il prodotto se non viene usato.
- Scollegare l'asciugatrice dalla presa di corrente durante le operazioni di installazione, manutenzione, pulizia e riparazione.
- Non toccare la presa con le mani umide! Non scollegare mai tirando il cavo, estrarre sempre la presa.
- Non usare prolunghe, ciabatte o adattatori per collegare l'asciugatrice alla presa di corrente al fine di ridurre il rischio di incendio e scosse elettriche.
- Il cavo di corrente deve essere a portata dopo l'installazione.



I cavi di alimentazione danneggiati vanno sostituite previa notifica alla Servizio Assistenza Autorizzato.

Istruzioni importanti per la sicurezza e l'ambiente



Qualora il prodotto abbia un difetto, non dovrebbe essere usato a meno che non venga riparato da un Agente di Servizio Autorizzato. C'è rischio di scossa elettrica!

1.1.2 Norme di sicurezza generali



Punti da prendere in considerazione per limitare il rischio di incendio:

I capi di seguito indicati non vanno messi in asciugatrice dato che sussiste un rischio di incendio.

- Capi non lavati
- I capi con macchie di olio, acetone, alcol, petrolio, cherosene, smacchiatori, prodotti per la rimozione della trementina o della paraffina, vanno lavati in acqua calda con abbondante detergente prima di essere messi in asciugatrice.

Ecco perché i capi contenenti le tipologie di macchie sopra indicate vanno lavati con estrema cura; a tal fine usare il detergente giusto e scegliere una temperatura di lavaggio adeguata.



I seguenti capi/indumenti non vanno messi in asciugatrice dato che sussiste il rischio di incendio:

- indumenti o cuscini imbottiti con schiuma di gomma (schiuma di lattice), cuffie per la doccia, tessuti resistenti all'acqua, materiali con rinforzo in gomma e cuscinetti in schiuma di gomma.
- Indumenti puliti con sostanze chimiche industriali.

Oggetti quali ad esempio accendini, fiammiferi, monete, parti metalliche, ago, ecc. possono danneggiare il cestello o portare a problemi sul piano funzionale. Controllare sempre i capi di bucato inseriti in asciugatrice.

Non interrompere mai l'asciugatrice prima del termine del ciclo. In questo caso, estrarre rapidamente il bucato per dissipare il calore.



Gli indumenti lavati in modo inadeguato possono far scoppiare un incendio e perfino prendere fuoco dopo il processo di asciugatura.

Istruzioni importanti per la sicurezza e l'ambiente

- Fornire un livello di ventilazione sufficiente per impedire che i gas fuoriescano dai dispositivi che funzionano con altri tipi di carburante, comprese fiamme libere che si accumulano nella stanza in seguito all'effetto ritorno di fiamma.



I capi di biancheria intima che contengono rinforzi in metallo non vanno passati in asciugatrice. L'asciugatrice si potrebbe danneggiare qualora i rinforzi in metallo si allentino e si rompano in fase di asciugatura.



Usare ammorbidenti e altri prodotti in conformità con le istruzioni dei rispettivi produttori.



Pulire sempre il filtro lanugine prima o dopo ogni carico. Non usare mai l'asciugatrice senza il filtro lanugine installato.

- Non cercare mai di riparare da soli l'asciugatrice. Non eseguire procedure di riparazione o sostituzione sul prodotto nemmeno se si è in possesso delle nozioni e delle abilità adeguate per eseguire la procedura richiesta, a meno che ciò non sia chiaramente indicato dalle istruzioni di funzionamento o dal manuale di assistenza pubblicato. Il mancato rispetto di questa indicazione potrebbe mettere in pericolo la propria vita e la vita di altre persone.
- Nel luogo dove verrà installata l'asciugatrice non ci devono essere porte che possono essere chiuse, porte scorrevoli o con cerniera che potrebbero bloccare l'apertura della porta di carico.
- Installare l'asciugatrice in luoghi idonei per un uso domestico. (Bagno, balcone chiuso, garage, ecc.)
- Verificare che gli animali domestici non entrino all'interno dell'asciugatrice. Controllare l'interno dell'asciugatrice prima di metterla in funzione
- Non appoggiarsi sulla porta di carico dell'asciugatrice quando è aperta, dato che l'apparecchiatura si potrebbe capovolgere.
- Non acconsentire l'accumulo di lanugine intorno all'asciugatrice.

Istruzioni importanti per la sicurezza e l'ambiente

1.2 Installazione sopra a una lavatrice

- Sarà necessario usare un dispositivo di fissaggio fra le due macchine, in fase di installazione dell'asciugatrice sopra alla lavatrice. Il dispositivo di fissaggio deve essere installato da un agente di servizio autorizzato.
- Il peso totale della lavatrice e dell'asciugatrice, a pieno carico, quando sono installate una sopra l'altra, raggiunge all'incirca i 180 kg. Collocare i prodotti su una superficie solida, dotata di una capacità di carico sufficiente.



Non è possibile collocare la lavatrice sull'asciugatrice. Prestare attenzione alle seguenti avvertenze in fase di installazione della lavatrice.

Tavolo di installazione per lavatrice e asciugatrice

Profondità dell'asciugatrice	Profondità della lavatrice						
	62 cm	60 cm	54 cm	50 cm	49 cm	45 cm	40 cm
54 cm	Može se postaviti					Može se postaviti	Ne može se postaviti
60 cm	Može se postaviti					Ne može se postaviti	

Istruzioni importanti per la sicurezza e l'ambiente

1.3. Impiego conforme allo scopo previsto

- L'asciugatrice è stata pensata per un uso domestico. Non è adatta per usi commerciali e non va usata al di fuori del suo ambito di utilizzo previsto.
- Servirsi dell'asciugatrice unicamente per asciugare bucato che è possibile passare in asciugatrice.
- Il produttore non si assume responsabilità derivanti da un utilizzo sbagliato o da una modalità di trasporto non adeguata.
- La vita di servizio dell'asciugatrice acquistata è pari a 10 anni. Durante questo periodo, i pezzi di ricambio originali saranno disponibili per garantire un corretto funzionamento dell'asciugatrice.

1.4 Sicurezza bambini

- I materiali di imballaggio sono pericolosi per i bambini. Tenere i materiali di imballaggio lontani dai bambini.
- I prodotti elettrici sono pericolosi per i bambini. Tenere i bambini alla larga dalla prodotto mentre è in funzione. Non consentire ai bambini di giocare con l'apparecchiatura. Servirsi di dispositivi di blocco a prova di bambino per evitare che i bambini giochino o manomettano l'asciugatrice.



Il dispositivo di blocco a prova di bambino si trova sul pannello di controllo. **(Cfr. Blocco bambini)**

- Tenere la porta di caricamento chiusa anche quando l'asciugatrice non è in uso.

Istruzioni importanti per la sicurezza e l'ambiente

1.5 Conformità con le normative WEEE e smaltimento dei prodotti di scarico



Questo prodotto è conforme alla direttiva WEEE dell'UE (2012/19/EU). Questo prodotto porta un simbolo di classificazione per la strumentazione elettrica ed elettronica di scarto (WEEE).

Questo prodotto è stato realizzato con componenti di alta qualità e materiali che possono essere riutilizzati e sono idonei a essere riciclati. Non smaltire il prodotto con i normali rifiuti domestici e altri rifiuti al termine del suo ciclo di vita utile. Portare il prodotto ha un centro di raccolta per il riciclaggio della strumentazione elettrica ed elettronica. Consigliamo di rivolgersi alle autorità locali per ulteriori informazioni su questi centri di raccolta.

1.6 Conformità con la direttiva RoHS:

Il prodotto acquistato è conforme con la Direttiva UE RoHS (2011/65/EU). Non contiene materiali dannosi e proibiti e indicati nella Direttiva.

1.7 Informazioni sull'imballaggio

I materiali che compongono l'imballaggio del prodotto sono realizzati a partire da materiali riciclabili in conformità con le nostre Normative Ambientali Nazionali. Non smaltire i materiali dell'imballaggio congiuntamente ai rifiuti domestici o ad altri rifiuti. Portarli presso i punti di raccolta imballaggi indicati dalle autorità locali.

Istruzioni importanti per la sicurezza e l'ambiente

1.8 Specifiche tecniche



IT	
Altezza (Minima / Massima)	84,6 cm / 86,6 cm*
Larghezza	59,7 cm
Profondità	58,9 cm
Capacità (max.)	7 kg**
Peso netto (uso sportello anteriore in plastica)	46,5 kg
Peso netto (uso sportello anteriore in vetro)	48,5 kg
Tensione	Vedere etichetta tipo***
Ingresso alimentazione nominale	
Codice modello	

* Altezza minima: Altezza quando i piedini regolabili sono chiusi.

Altezza massima: Altezza quando i piedini regolabili sono aperti al massimo.

** Peso del bucato asciutto prima del lavaggio.

*** L'etichetta si trova dietro alla porta di carico.

	Le specifiche tecniche dell'asciugatrice sono soggette a modifica senza preavviso, al fine di migliorare la qualità del prodotto.
	I dati contenuti nel presente manuale sono schematici, che potrebbero non corrispondere alla perfezione al prodotto.
	I valori indicati sulle tacche dell'asciugatrice o in altra documentazione pubblicata fornita con l'asciugatrice sono ottenuti in laboratorio in conformità con gli standard pertinenti. Questi valori potrebbero variare, a seconda delle condizioni di funzionamento e ambientali dell'asciugatrice.

2 La vostra asciugatrice

2.1 Informazioni sull'imballaggio

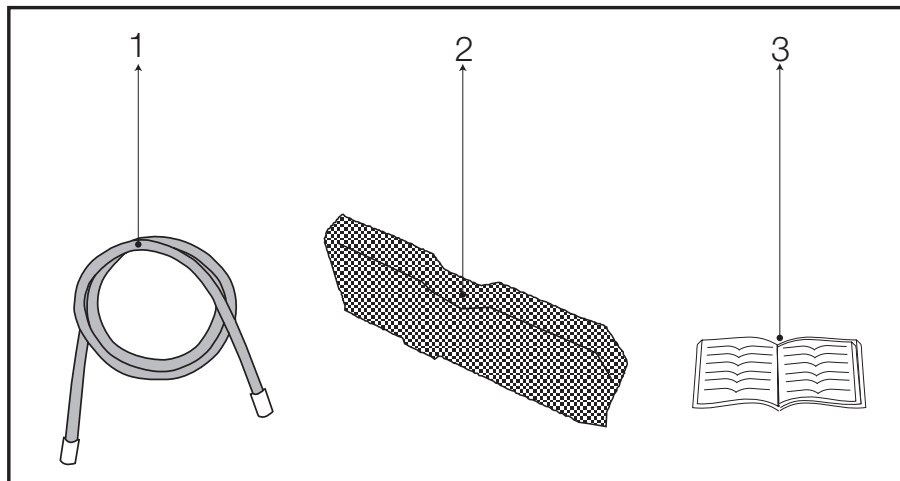

1. Tubo di scarico acqua *
2. Spugna di ricambio cassetto filtro*
3. Manuale dell'Utente

*Può essere fornito in dotazione con la macchina, a seconda del modello.

3 Procedimento

3.1 Bucato adatto per essere messo in asciugatrice

Rispettare sempre le istruzioni fornite nelle etichette degli indumenti. Asciugare unicamente il bucato con l'etichetta che indica che può essere messo in asciugatrice. Verificare inoltre di aver selezionato il programma adeguato.

SIMBOLI LAVAGGIO BUCATO																					
	Simboli asciugatura		Adatto all'asciugatrice		No stiro		Asciugatura capi sensibili / delicati		Non asciugare con asciugatrice		Non asciugare		Non lavare a secco								
	Impostazioni di asciugatura		A tutte le temperature		Ad alta temperatura		A temperatura media		A temperatura bassa		Senza riscaldamento		Appendere per asciugare		Stendere per asciugare		Appendere bagnati per asciugare		Lasciare asciugare all'ombra		Lavare a secco
	Stirare -				Stirare ad alta temperatura		Stirare a media temperatura		Stirare a bassa temperatura				Non stirare				Stirare senza vapore				
	Asciugatura o vapore																				
	Temperatura massima			200 °C		150 °C		110 °C													

3.2 Bucato non adatto per essere messo in asciugatrice



Tessuti delicati ricamati, indumenti in lana, in seta, tessuti delicati e preziosi, articoli ermetici e tende in tulle; tutti questi indumenti non sono adatti per essere messi in asciugatrice.

3.3 Preparazione del bucato per essere messo in asciugatrice

- Gli indumenti si possono attorcigliare fra di loro dopo il lavaggio. Separare il bucato prima di spostarlo nell'asciugatrice.
- Asciugare al contrario gli indumenti con accessori in metallo, quali ad esempio cerniere.
- Serrare le cerniere, i ganci, le fibbie e i bottoni.

3.4 Cosa fare per risparmiare energia

Seguendo queste informazioni sarà possibile usare l'asciugatrice in modo ecologico ed efficace dal punto di vista energetico.

- Far girare il bucato alla velocità più alta possibile in fase di lavaggio. Il tempo di asciugatura viene quindi ridotto, così come il consumo energetico.)
- Ordinare il bucato a seconda del tipo e dello spessore. Asciugare insieme tipologie di indumenti simili. Ad esempio gli asciugapiatti sottili e le tovaglie si asciugano prima rispetto gli asciugamani da bagno spessi.
- Attenersi alle istruzioni nel manuale dell'utente per la selezione programma.
- Non aprire la porta di carico dell'apparecchiatura a meno che la cosa non sia necessaria. Qualora sia necessario aprire la porta di carico, non tenerla aperta a lungo.
- Non aggiungere bucato bagnato mentre l'asciugatrice è in funzione
- Pulire il filtro lanugine prima o dopo ogni ciclo di asciugatura. **(Cfr 5 Manutenzione e pulizia)**
- Pulire il cassetto filtro a intervalli regolari quando il simbolo di avvertenza Pulizia Cassetto Filtro compare o dopo 5 cicli di asciugatura. **(Cfr 5 Manutenzione e pulizia)**
- Aerare la stanza in cui si trova l'asciugatrice durante l'operazione di asciugatura.

Procedimento

3.5 Capacità di carico corretta

Attenersi alle istruzioni nella "Tabella di consumo e selezione Programma". Non caricare più dei valori di capacità indicati nella tabella.

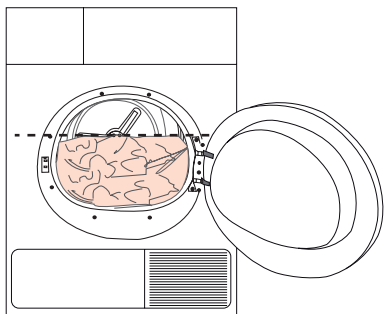

Consigliamo di non caricare il bucato oltre il livello indicato nella figura. Le performance di asciugatura diminuiscono quando la macchina è sovraccarica. Inoltre, l'asciugatrice e il bucato si possono danneggiare.

I seguenti pesi sono forniti come esempi.

Bucato	Pesi approssimativi (g)*
Coperte-trapunte in cotone (doppie)	1500
Coperte-trapunte in cotone (singola)	1000
Lenzuola (doppie)	500
Lenzuola (singole)	350
Tovaglie di grandi dimensioni	700
Tovaglie di piccole dimensioni	250
Tovaglioli	100
Asciugamani da bagno	700
Asciugamani	350
Camicette	150
Camicie in cotone	300
Camicie	250
Abiti in cotone	500
Abiti	350
Jeans	700
Fazzoletti (10 pezzi)	100
T-Shirt	125

*Peso del bucato asciutto prima del lavaggio.

4 Funzionamento del prodotto

4.1 Pannello di controllo

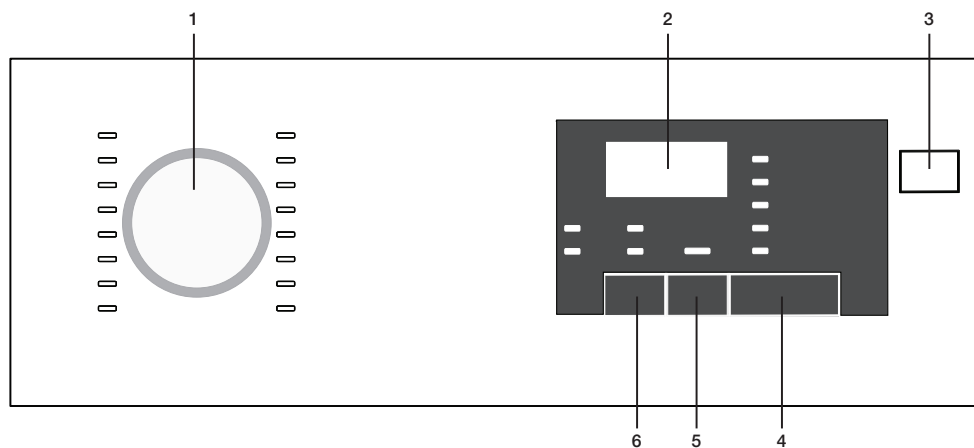

1. Manopola di selezione
2. Indicatore della durata restante
3. Pulsante Accensione / Spegnimento
4. Pulsante Avvio/Pausa
5. Pulsante Avviamento ritardato
6. Pulsante di Segnale acustico

4.2 Simboli schermo

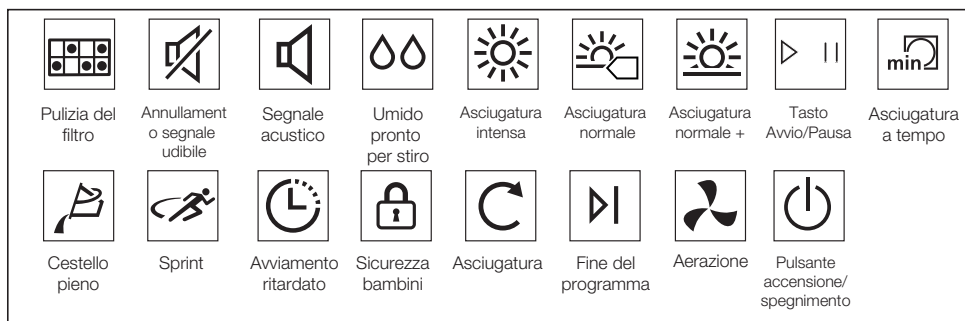

Funzionamento del prodotto

4.3 Preparazione della macchina

1. Collegare la macchina
2. Collocare il bucato all'interno della macchina.
3. Premere il pulsante On/Off.
4. Quando la macchina viene accesa per la prima volta, si accende con l'indicazione del programma (Asciugatura normale cotone).



Premere il pulsante Accensione / Spegnimento non significa avviare il programma.
Premere il pulsante Avvio / Pausa per avviare il programma.

4.4 Selezione programma

1. Indicare il programma adeguato dalla seguente tabella che contiene i livelli di asciugatura.
2. Selezionare il programma desiderato servendosi della manopola di Selezione Programma.

Asciugatura intensa	Solo il bucato in cotone si asciuga a una temperatura normale. Il bucato spesso e a più livelli (asciugamani, lenzuola, jeans ecc.) viene asciugato di modo da poter essere messo nell'armadio senza bisogno di stirarlo.
Asciugatura normale	Il bucato normale (tovaglie, intimo, ecc.) viene asciugato di modo da poter essere messo nell'armadio senza bisogno di stirarlo.
Asciugatura normale +	Il bucato normale (ad esempio: tovaglie, intimo) viene asciugato nuovamente di modo che possa essere posizionato nell'armadio, ma a un livello maggiore rispetto all'opzione asciutto da armadio.
Umido pronto per stiro	Il bucato normale (camicie, vestiti, ed ecc.) viene asciugato pronto per essere stirato.



Per informazioni dettagliate sul programma rimandiamo a "Selezione programma e tabella di consumo"...

4.5 Programmi principali

• Cotone

Asciugare il bucato resistente con questo programma. Si asciuga a una temperatura normale. Uso consigliato per il bucato in cotone (lenzuola, copriletto, asciugamani, accappatoi, ecc.)

• Sintetici

Asciugare con questo programma il bucato che non dura a lungo. Consigliato per l'uso col bucato sintetico.

4.6 Programmi extra

I seguenti programmi extra sono disponibili nella macchina per condizioni speciali.



I programmi extra possono variare a seconda delle specifiche tecniche della macchina.



Per ottenere risultati migliori dai programmi di asciugatura dell'apparecchiatura, il bucato va lavato col programma adeguato in lavatrice e strizzato con i metodi più adeguati.

• Jeans

Usare per asciugare i jeans strizzati con molti giri al minuto nella lavatrice.

• Capi Sportivi

Usare per asciugare il bucato se composto da tessuti sintetici, in cotone o misti.

• Sprint

Sarà possibile usare questo programma per asciugare il bucato in cotone strizzato ad alta velocità nella lavatrice. Asciuga 1 kg di bucato in cotone (3 camicie / 3 T-shirt) in 50 minuti.

• Mix

Si usa per asciugare capi sintetici e in cotone che non stinguono. Usato se i capi sono adatti all'asciugatura.

• Camicie

Asciuga le camicie in modo più delicato causando quindi meno pieghe e facilitando così la stiratura.

• Biancheria per neonati

Programma usato per gli indumenti da bambini che possono essere asciugati secondo le indicazioni fornite sull'etichetta.



Dopo il programma rimane pochissima umidità sulle camicie. Consigliamo di non lasciare le camicie all'interno dell'asciugatrice.

Funzionamento del prodotto

- **Biancheria delicata**

Sarà possibile asciugare i capi delicati adatti per essere asciugati o il bucato per il quale è consigliato il lavaggio a mano (camicette in seta, intimo sottile, ecc.) a basse temperature.



Consigliamo di asciugare i capi delicati in un sacchetto da bucato al fine di evitare la formazione di pieghe ed eventuali danni. Al termine del programma, estrarre immediatamente il bucato dalla macchina e stenderlo per evitare la formazione di pieghe.

- **Aerazione**

Esegue la ventilazione solo per 10 minuti senza soffiare aria calda. Sarà possibile ventilare gli indumenti in cotone e lino che sono rimasti chiusi a lungo; in questo modo verranno rimossi gli odori.

- **Programmi con timer**





Sarà possibile selezionare programmi di tempo 30 min e 45 min per raggiungere il livello di asciugatura finale desiderato a basse temperature.



Su questo programma, la macchina asciuga per la durata impostata, a prescindere dal livello di asciugatura.

Funzionamento del prodotto

4.7 Selezione programma e tabella di consumo

IT					
Programmi	Capacità (kg)	Velocità centrifuga di lavatrice (rpm)	Quantità approssimativa di umidità rimanente	Tempo di asciugatura (minuti)	
Cotone/Colorati					
 Asciugatura intensa	7	1000	% 60	185	
 Asciugatura normale	7	1000	% 60	174	
 Umido pronto per stiro	7	1000	% 60	140	
Camicia	1.5	1200	% 60	60	
Jeans	4	1200	%50	150	
Mix	3.5	1200	%50	110	
Capi sportivi	4	1000	%60	135	
Sprint	1	1200	%50	50	
Biancheria delicata	2	600	%40	70	
Biancheria per neonati	3	1000	% 60	80	
Sintetici					
 Asciugatura normale, programma delicato	3.5	800	% 40	70	
 Umido pronto per stiro, programma delicato	3.5	800	% 40	60	
Valori consumo elettricità					
Programmi	Capacità (kg)	Velocità centrifuga di lavatrice (rpm)	Quantità approssimativa di umidità rimanente	Valore consumo elettricità kWh	
Cotone lino asciugatura normale*	7	1000	% 60	1,68	
Cotone umido pronto per sito	7	1000	% 60	1,3	
Capi sintetici asciugatura normale, programma manutenzione facile	3.5	800	% 40	0,59	
<p>Contiene gas a effetto serra fluorurati coperti dal Protocollo di Kyoto. Sigillato ermeticamente. R450a / 0,22 kg - GWP:604 - 0,133 tCO2e</p>					



„Programma Asciugatura normale cotone“, usato a carico pieno e parziale è il programma di asciugatura standard al quale si riferiscono le informazioni nell'etichetta e nella scheda; questo programma è adatto per asciugare bucato di cotone; si tratta del programma più efficiente sul piano energetico per quanto riguarda i capi in cotone.

* : Programma standard Etichetta Energetica (EN 61121:2012)

Tutti i valori nella tabella sono determinati conformemente allo Standard EN 61121:2012. I valori di consumo possono variare rispetto ai valori nella tabella, a seconda del tipo di bucato, rivoluzione per strizzare, condizioni ambientali e variazioni a livello di tensione.

Funzionamento del prodotto

4.8 Funzione vacanza

Annula avvertenza audio

L'asciugatrice emette delle avvertenze audio quando il programma è completo. Qualora non si desidera sentire avvertenze audio, premere il pulsante "Notifiche audio". Quando viene premuto il pulsante di notifiche audio, si accende; inoltre il programma non emette notifiche audio al termine.



Sarà possibile selezionare questa funzione prima o dopo l'avvio del programma.

4.9 Pulsanti di avvertenza



I simboli di avvertenza possono variare a seconda delle specifiche tecniche della macchina.

Pulizia filtro lanugine

Quando il programma è completato, un LED di avvertenza si accende, a indicare che il filtro deve essere pulito.

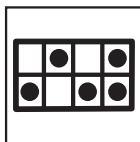

Se il LED di sostituzione filtro lampeggia, consultare il capitolo "Guida alla risoluzione dei problemi".

Svuotamento del serbatoio dell'acqua

Quando il programma è completato, un LED di avvertenza si accende, a indicare che il Svuotamento del serbatoio dell'acqua deve essere svuotato.

Se il Svuotamento del serbatoio dell'acqua si riempie mentre il programma è in funzione, il LED di avvertenza inizia a lampeggiare e l'apparecchiatura passa in modalità stand-by. In quel caso, svuotare l'acqua nel Svuotamento del serbatoio dell'acqua e avviare il programma premendo il pulsante Avvio / Pausa. Il LED di avvertenza si spegne e il programma riprende.



Porta di carico aperta

Il LED Start/Pause lampeggia e la porta di carico dell'asciugatrice è aperta.

4.10 Avviamento ritardato

Sarà possibile ritardare l'Avviamento ritardato del programma fino a un massimo di 24 ore grazie alla funzione durata fine.

1. Aprire la porta di caricamento e collocare il bucato al suo interno.
2. Selezionare il programma di asciugatura.
3. Premere il pulsante di selezione Avviamento ritardato e impostare la durata di ritardo desiderata.
Il LED di Avviamento ritardato si accende. (La durata fine si sposta continuamente quando viene tenuto premuto il pulsante).
4. Premere il pulsante Avvio / Pausa. Inizia il conto alla rovescia della Avviamento ritardato. Il simbolo ":" nella parte centrale della durata ritardo visualizzato lampeggia.



Sarà possibile aggiungere o rimuovere il bucato per la durata di Avviamento ritardato. La durata visualizzata sullo schermo è la somma della durata di asciugatura normale e della Avviamento ritardato. Al termine del conto alla rovescia, il LED di Avviamento ritardato si spegne, l'asciugatura inizia e il LED di asciugatura si accende.

Modifica del Avviamento ritardato

Per modificare la durata durante il conto alla rovescia:

1. Annullare il programma premendo il pulsante Accensione / Spegnimento. Accendere nuovamente l'asciugatrice premendo il pulsante On/Off. Quando l'asciugatrice viene accesa per la prima volta, si accende con l'indicazione del programma (Asciugatura normale cotone).
2. Selezionare il programma desiderato servendosi della manopola di Selezione Programma.
3. Ripetere il funzionamento Avviamento ritardato per la durata desiderata.
4. Avviare il programma premendo il pulsante Avvio / Pausa.

Funzionamento del prodotto

Annullamento della funzione Avviamento Ritardato

Per annullare il conto alla rovescia impostazione Avviamento Ritardato e avviare immediatamente il programma:

1. Annullare il programma premendo il pulsante On/Off. Accendere nuovamente l'asciugatrice premendo il pulsante On/Off. Quando l'asciugatrice viene accesa per la prima volta, si accende con l'indicazione del programma (Asciugatura normale cotone).
2. Selezionare il programma desiderato servendosi della manopola di Selezione Programma.
3. Avviare il programma premendo il pulsante Start / Pause.

4.11 Avvio del programma

Avviare il programma premendo il pulsante Start / Pause.

Il LED Start/Pause e il LED di asciugatura si accendono, a indicare che il programma è partito. Il simbolo ":" nella parte centrale della durata restante inizia a lampeggiare.

4.12 Sicurezza bambini

La macchina è dotata di un Sicurezza bambini che impedisce al flusso programma macchina di subire modifiche quando i pulsanti vengono premuti in fase di funzionamento.

Quando il Sicurezza Bambini è attivo, tutti i pulsanti, tranne il pulsante Accensione / Spegnimento sono disattivati.

Per attivare il Sicurezza bambini, premere il pulsante Notifica audio e Durata fine simultaneamente per 3 secondi.

Il Sicurezza bambini dovrebbe essere disattivato per poter avviare un nuovo programma dopo che il programma attuale finisce o per poter inferire col programma attuale. Tenere premuto ancora lo stesso pulsante per 3 secondi per disattivare il Sicurezza bambini.



Il LED di blocco sullo schermo si illumina quando è attivato il Sicurezza Bambini.



Il Sicurezza Bambini si disattiva quando la macchina viene spenta e riaccesa servendosi del pulsante On/Off.

Si sente un suono di avvertenza quando viene premuto qualsiasi pulsante (eccetto per il pulsante On/Off) oppure quando la manopola di Selezione Programma viene ruotata quando il blocco bambini è attivo.

4.13 Modifica del programma dopo che è stato avviato

Dopo che la macchina inizia a funzionare, sarà possibile modificare il programma selezionato per asciugare il bucato con un programma diverso.

1. Ad esempio, per selezionare il programma Extra Dry anziché Iron Dryness, interrompere il programma selezionando il pulsante Start / Pause.
2. Ruotare la manopola di selezione programma per selezionare il programma Extra Dry.
3. Avviare il programma premendo il pulsante Start / Pause.

Aggiungere e rimuovere bucato in modalità stand-by

Per aggiungere o rimuovere bucato dopo che il programma di asciugatura è iniziato:

1. Premere il pulsante Start/Pause per portare l'asciugatrice in modalità Stand-by. L'asciugatura si interrompe.
2. Aprire la porta di carico, aggiungere o estrarre il bucato e chiudere la porta di carico.
3. Avviare il programma premendo il pulsante Start / Pause.



L'aggiunta di bucato dopo l'avvio dell'asciugatura può far mescolare gli indumenti all'interno col bucato bagnato; così facendo il bucato resterà umido al termine del processo.



L'aggiunta e la rimozione di bucato possono essere fatte tutte le volte che si ritiene opportuno durante l'operazione di asciugatura.

Questo processo interrompe tuttavia l'asciugatura, causando così un allungamento della durata nonché un aumento del consumo energetico. Consigliamo quindi di aggiungere il bucato prima dell'inizio del programma.



Qualora venga selezionato un nuovo programma modificando la posizione della manopola di selezione programma mentre la macchina è in modalità stand-by, il programma in corso si interrompe.



Non toccare la superficie interna del tamburo in fase di aggiunta o estrazione del bucato mentre un programma è in fase di svolgimento. La superficie del tamburo è calda.

Funzionamento del prodotto

4.14 Annullamento del programma

Per annullare il programma e concludere l'asciugatura per qualsiasi motivo dopo che la macchina ha iniziato a funzionare, premere il pulsante On/Off.



Dato che l'interno della macchina sarà particolarmente caldo al momento dell'annullamento del programma, visto che la macchina è in funzione, consigliamo di avviare il programma di raffreddamento per ridurre la temperatura.

4.15 Fine programma

Quando il programma si conclude, i LED programmi Prevenzione finale/pieghe, Filtro lanugine, Avvertenza Pulizia e Serbatoio dell'acqua sull'indicatore di follow up del programma di illuminano. Sarà possibile aprire la porta di carico e la macchina sarà pronta per un secondo giro.

Premere il pulsante Accensione / Spegnimento per spegnere la macchina.



Qualora il bucato non venga rimosso dopo il completamento del programma, il programma di prevenzione pieghe, che dura 2 ore, può iniziare per evitare la formazione di pieghe sul bucato che rimane all'interno dell'apparecchiatura.



Pulire il filtro lanugine dopo ogni asciugatura. (Cfr. "Filtro lanugine e superficie interna della porta di caricamento")



Svuotare il serbatoio dell'acqua dopo ogni asciugatura. (Cfr. "Svuotamento del serbatoio dell'acqua")

5 Manutenzione e pulizia

La durata di vita del servizio aumenta e i problemi saranno ridotti se l'apparecchiatura viene pulita a intervalli regolari.

5.1 Pulizia del filtro lanugine / superficie interna porta di carico

La lanugine e le fibre rilasciate dal bucato e l'aria raccolta durante il ciclo di asciugatura vengono raccolti nel filtro lanugine.



Queste fibre e questa lanugine si formano inoltre negli indumenti vengono indossati e lavati.



Pulire sempre il filtro lanugine e le superfici interne della porta di carico dopo ogni processo di asciugatura.



Sarà possibile pulire l'alloggiamento del filtro lanugine con un aspirapolvere.

Per pulire il filtro lanugine:

- Aprire la porta di carico.
- Togliere il filtro lanugine tirandolo verso l'alto e aprendo il filtro lanugine.
- Pulire lanugine, fibre e cotone impigliati a mano con un panno morbido.
- Pulire il filtro lanugine e ricollocarlo nell'alloggiamento.

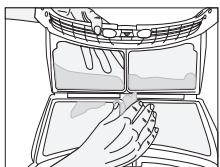
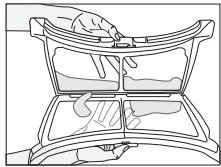
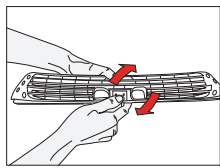
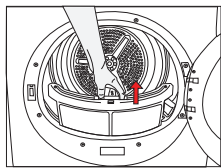

- Si può formare uno strato sui pori del filtro che può causare ostruzione del filtro dopo aver usato per un po' di tempo l'asciugatrice. Lavare il filtro lanugine con acqua calda per rimuovere lo strato formatosi sulla superficie del filtro lanugine. Asciugare completamente il filtro prima di installarlo nuovamente.

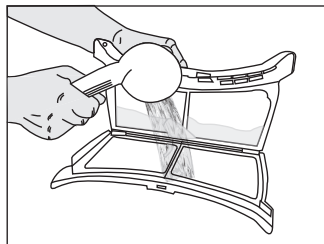

- Pulire tutta la superficie interna della porta di carico e della guarnizione della porta di carico con un panno morbido umido.

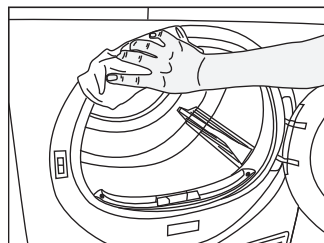
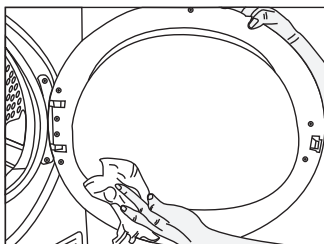

5.2 Pulizia del sensore

Nell'asciugatrice ci sono dei sensori di umidità che rilevano se il bucato è asciutto o meno.

Per pulire i sensori:

- Aprire la porta di carico dell'asciugatrice.
- Lasciar raffreddare la macchina se è ancora calda a causa del processo di asciugatura.
- Pulire le superfici in metallo del sensore con un panno morbido, inumidito con aceto, quindi asciugare il tutto.



Pulire le superfici in metallo dei sensori 4 volte all'anno.

Manutenzione e pulizia



Non usare strumenti in metallo in fase di pulizia delle superfici metalliche dei sensori.



Non usare mai solventi, agenti detergenti o sostanze simili per la pulizia, dato che sussiste un rischio di incendio ed esplosione!

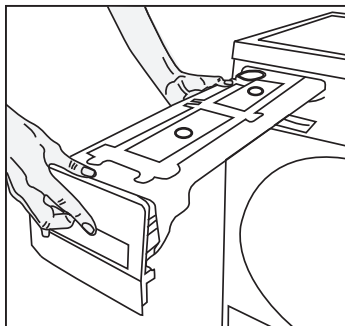
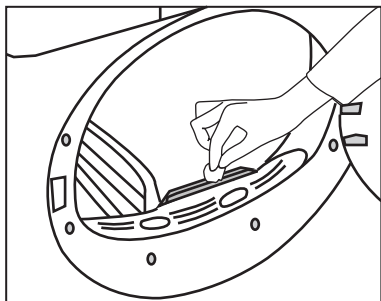

- Scaricare l'acqua nel serbatoio.

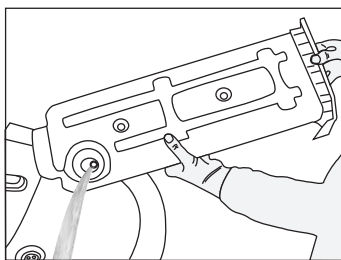

- Qualora vi sia un accumulo di lanugine nell'imbutto del serbatoio dell'acqua, pulirlo sotto acqua corrente.
- Collocare il serbatoio dell'acqua nel suo alloggiamento.

5.3 Scarico del serbatoio dell'acqua

L'umidità del bucato viene rimossa e condensata in fase di asciugatura, e l'acqua che sale si accumula nel serbatoio dell'acqua. Scaricare il serbatoio dell'acqua dopo ogni ciclo di asciugatura.



L'acqua condensata non è potabile!



Non togliere mai il serbatoio dell'acqua quando il programma è in funzione!



Se lo scarico diretto dell'acqua viene utilizzato, non serve svuotare il serbatoio dell'acqua.

Qualora si dimentichi di scaricare il serbatoio dell'acqua, la macchina si bloccherà durante i cicli di asciugatura successivi quando il serbatoio è pieno e il simbolo di avvertenza Serbatoio Acqua lampeggia. Qualora ciò avvenga, scaricare il serbatoio dell'acqua e premere il pulsante **Avvio / Pausa** per riprendere il ciclo di asciugatura.

Per scaricare il serbatoio dell'acqua:

Tirare il cassetto e togliere con cura il serbatoio dell'acqua.

Manutenzione e pulizia

5.4 Pulizia del cassetto filtro

La lanugine e le fibre che non sono state catturate dal filtro lanugine vengono bloccate nel cassetto filtro dietro alla piastra calcio. La spia di avvertenza Pulizia Cassetto Filtro si accenderà al massimo ogni 5 cicli di asciugatura come promemoria.

C'è un filtro a due livelli nel cassetto filtro. Il primo livello è la spugna del cassetto filtro, mentre il secondo livello è il panno filtro.

Per pulire il cassetto filtro:

- Premere il pulsante piastra calcio per aprire la piastra calcio.

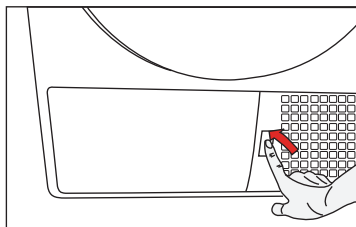

- Togliere il cassetto filtro ruotandolo nella direzione della freccia.

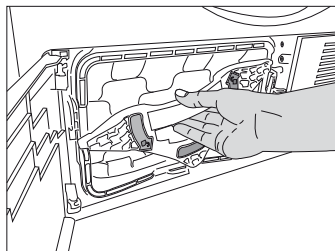

- Estrarre il cassetto filtro.

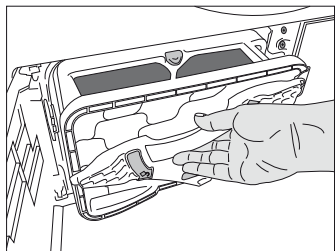

- Aprire il cassetto filtro premendo il pulsante rosso.

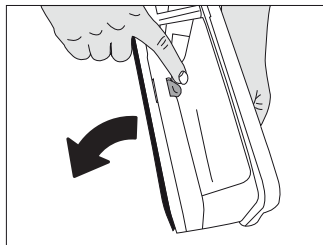

- Estrarre la spugna cassetto filtro.

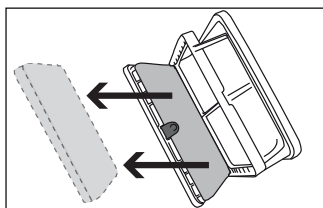

- Pulire lanugine, fibre e cotone impigliati sul panno filtro a mano con un panno morbido.
- Quando si vede un filtro che potrebbe ostruire il panno filtro, pulire lo strato lavandolo in acqua calda. Lasciare che il filtro si asciughi completamente prima di re-installare il cassetto filtro.

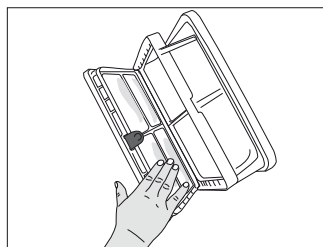

- Lavare la spugna del cassetto filtro a mano per togliere le fibre e la lanugine sulla superficie. Dopo aver lavato la spugna, strizzarla a mano e rimuovere l'acqua in eccesso. Asciugare bene la spugna prima di riportarla.



Non è necessario pulire la spugna se l'accumulo di lanugine e fibre non è importante.

Manutenzione e pulizia

- Riposizionare la spugna in posizione.

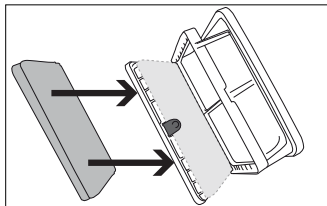

- Pulire il cassetto filtro come per bloccare il pulsante rosso.

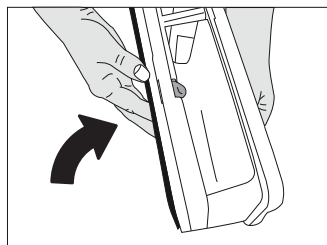

- Riposizionare il cassetto filtro in posizione, girare il coperchio del cassetto filtro nella direzione della freccia e chiuderlo saldamente.

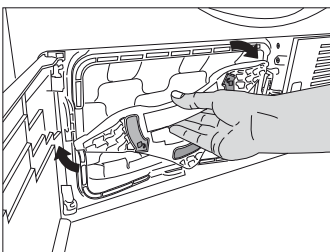

- Chiudere il coperchio della piastra calcio.

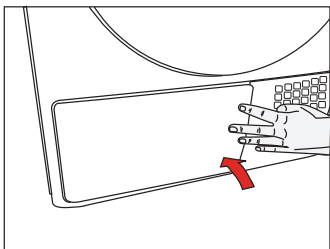

Eseguire l'asciugatura senza la spugna del cassetto filtro danneggerà l'apparecchiatura!



Un filtro lanugine e un cassetto filtro sporchi causeranno periodi di asciugatura più lunghi e consumi energetici maggiori.

5.5 Pulizia dell'evaporatore

Pulire la lanugine accumulata sulle alette dell'evaporatore che si trovano dietro al cassetto filtro servendosi di un aspirapolvere.

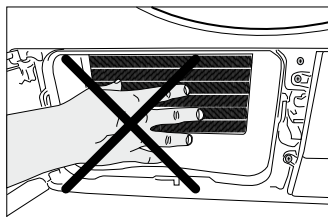
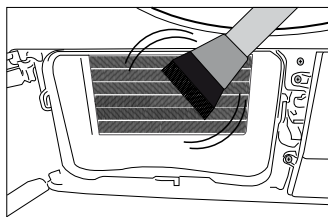

Sarà inoltre possibile eseguire la pulizia a mano, a condizione che vengano indossati guanti protettivi. Non cercare di pulire a mani nude. Le alette dell'evaporatore possono danneggiare le mani.

6 Guida alla risoluzione dei problemi



Qualora non sia possibile risolvere il problema pur attenendosi alle istruzioni indicate in questa sezione, rivolgersi al proprio dettagliante o all'Agente di Servizio Autorizzato. Non cercare mai riparare da soli un prodotto che non funziona.

Il processo di asciugatura richiede troppo tempo

- I pori del filtro lanugine sono ostruiti. >>> *Lavare il filtro lanugine con acqua tiepida.*
- Il cassetto filtro è ostruito. >>> *Pulire la spugna e il panno del filtro nel cassetto filtro.*
- Le griglie di ventilazione sul lato anteriore della macchina sono bloccate. >>> *Togliere gli oggetti (qualora ve ne siano) che bloccano la ventilazione delle griglie di ventilazione.*
- La ventilazione non è sufficiente dato che la stanza in cui è installata l'apparecchiatura è molto piccola. >>> *Aprire la porta e la finestra della stanza per evitare aumenti di temperatura eccessivi.*
- Si è formato un deposito di calcare sul sensore umidità. >>> *Pulire il sensore umidità.*
- È stato caricato un quantitativo eccessivo di bucato. >>> *Non sovraccaricare l'asciugatrice.*
- Il bucato non gira in modo efficace. >>> *Far girare il bucato a una velocità superiore all'interno della lavatrice.*

Il bucato è asciutto dopo la fase di asciugatura.



Dopo l'asciugatura gli abiti caldi sembrano più umidi rispetto a quello che è il loro livello reale di umidità.

- È possibile che il programma selezionato non fosse adatto al tipo di bucato. >>> *Controllare le etichette con le indicazioni di lavaggi sugli abiti, selezionare il programma adeguato per il tipo di bucato o usare i programmi timer in aggiunta.*
- I pori del filtro lanugine sono ostruiti. >>> *Lavare il filtro lanugine con acqua tiepida.*
- Il cassetto filtro è ostruito. >>> *Pulire la spugna e il panno del filtro nel cassetto filtro.*
- È stato caricato un quantitativo eccessivo di bucato. >>> *Non sovraccaricare l'asciugatrice.*
- Il bucato non gira in modo efficace. >>> *Far girare il bucato a una velocità superiore all'interno della lavatrice.*

L'asciugatrice non si accende o il programma non parte. L'asciugatrice non si avvia dopo essere stata impostata.

- Non è collegata alla presa di corrente. >>> *Verificare che la macchina sia collegata.*
- La porta di caricamento è socchiusa. >>> *Controllare che la porta di caricamento sia chiusa saldamente.*
- Il Programma non è stato selezionato oppure non è stato premuto il pulsante Avvio / Pausa / Annulla. >>> *Verificare che il programma sia selezionato e che la macchina non sia impostata in modalità Pausa.*
- Il Blocco Bambini è stato attivato. >>> *Disattivare il Blocco Bambini.*

Il programma viene interrotto senza nessun motivo.

- La porta di caricamento è socchiusa. >>> *Controllare che la porta di caricamento sia chiusa saldamente.*
- C'è stato un problema a livello di corrente. >>> *Premere il pulsante Avvio / Pausa / Annulla per avviare il programma.*
- Il serbatoio d'acqua è pieno. >>> *Svuotare il serbatoio dell'acqua.*

Il bucato si è ridotto a livello di dimensioni, è pieno di feltro o si è deteriorato.

- Non è stato usato un programma adatto per il tipo di bucato. >>> *Controllare l'etichetta degli indumenti e selezionare un programma adatto per il tipo di tessuto.*

L'illuminazione del cestello non si accende. (Sui modelli con lampada)

- L'asciugatrice non si accende col pulsante On / Off. >>> *Accertarsi che l'asciugatrice sia accesa.*
- La lampada è difettosa. >>> *Contattare l'Agente di Servizio Autorizzato per ottenere la sostituzione della lampada.*

Guida alla risoluzione dei problemi

Il simbolo Fine/Anti-pieghe è attivo.

- È stato attivato il programma anti-pieghe per impedire che si formino pieghe nel bucato rimasto all'interno della macchina. >>> *Spegnere l'asciugatrice ed estrarre il bucato.*

Il simbolo Fine è attivo.

- Il Programma è finito. Spegnere l'asciugatrice ed estrarre il bucato.

Il simbolo Pulizia Filtro Lanugine è acceso.

- Il filtro Lanugine non è stato pulito. >>> *Pulire il filtro lanugine.*

Il simbolo Pulizia Filtro Lanugine lampeggia.

- L'alloggiamento del filtro è ostruito con da lanugine. >>> *Pulire l'alloggiamento del filtro lanugine.*
- Si è formato un deposito sui pori del filtro lanugine che potrebbe provocare un'ostruzione. >>> *Lavare il filtro lanugine con acqua tiepida.*
- Il cassetto filtro è ostruito. >>> *Pulire la spugna e il panno del filtro nel cassetto filtro.*

Perdite di acqua dalla porta di caricamento

- Si è accumulata della lanugine sulle superfici interne della porta di caricamento e sulle superfici della guarnizione della porta di carico. >>> *Pulire le superfici interne della porta di caricamento e sulle superfici della guarnizione della porta di carico.*

La porta di caricamento si apre spontaneamente.

- La porta di caricamento è socchiusa. >>> *Premere la porta di caricamento per chiuderla fino a che non si sente un suono di blocco.*

Il simbolo del serbatoio dell'acqua è acceso/lampeggia.

- Il serbatoio d'acqua è pieno. >>> *Svuotare il serbatoio dell'acqua.*
- Il tubo di scarico dell'acqua è piegato. >>> *Se il prodotto è collegato direttamente a uno scarico dell'acqua di scarto, controllare il tubo di scarico dell'acqua.*

Il simbolo di avvertenza Pulizia Cassetto Filtro lampeggia.

- Il cassetto Lanugine non è stato pulito. >>> *Pulire la spugna e il panno del filtro nel cassetto filtro.*

SCHEDA PRODOTTO

Conforme al Regolamento delegato della commissione (UE) N. 392/2012

Nome fornitore o marchio commerciale		SIBIR
Nome modello		WT70030L
Capacità nominale (kg)		7
Tipo di asciugatrice a tamburo	Ventilato ad aria	-
	Condensatore	•
Classe di efficienza energetica ⁽¹⁾		A++
Consumo energetico annuale (kWh) ⁽²⁾		209
Tipo di controllo	Automatico	•
	Non-automatico	-
Consumo energetico del programma cotone standard a pieno carico (kWh)		1,68
Consumo energetico del programma cotone standard a carico parziale (kWh)		0,98
Consumo energetico della modalità off per il programma cotone standard a pieno carico, P ₀ (W)		0,5
Consumo energetico della modalità left-on per il programma cotone standard a pieno carico, P _L (W)		1,0
Durata della modalità left-on (min)		30
Programma cotone standard ⁽³⁾		
Durata del programma per il programma cotone standard a pieno carico, T _{asc.} (min)		174
Durata del programma per il programma cotone standard a carico parziale, T _{asc.1/2} (min)		107
Durata prevista del programma per il programma cotone standard a carico pieno e parziale (T ₁)		136
Classe di efficienza condensa ⁽⁴⁾		B
Efficienza condensa media del programma cotone standard a carico parziale, C _{asc.}		86%
Efficienza condensa media del programma cotone standard a carico parziale, C _{asc.1/2}		86%
Efficienza condensa prevista del programma cotone standard a carico pieno e parziale, C _t		86%
Livello potenza rumore per il programma cotone standard a pieno carico ⁽⁵⁾		65
Incassata		-

• : Sì - : No

(1) Scala da A+++ (più efficiente) a D (meno efficiente)

(2) Consumo energetico basato su 160 cicli di asciugatura del programma cotone standard a carico pieno e parziale e il consumo nelle modalità a bassa potenza. Il consumo energetico reale per ciclo dipende dal modo di utilizzo dell'apparecchio.

(3) Il programma per l'asciugatura armadio dei capi in cotone utilizzato a carico pieno e parziale è il programma di asciugatura standard a cui fanno riferimento l'etichetta e la scheda dati, cioè questo programma è adatto per asciugare il normale bucato in cotone ed è quello più efficiente in termini di consumo energetico per il cotone.

(4) Scala da G (meno efficiente) a A (più efficiente)

(5) Valore medio previsto — L_{WA} espresso in dB(A) re 1 pW

Dear Customer,

Thank you for preferring a SIBIR product. We hope that your product which has been manufactured with high quality and technology will give you the best results. We advise you to read through this manual and the other accompanying documentation carefully before using your product and keep it for future reference. If you transfer the product to someone else, give its manual as well.

Pay attention to all details and warnings specified in the user manual and follow the instructions given therein.

Modifications

Text, diagrams and data correspond to the technical standard of the appliance at the time these operating instructions went to press. The right to make technical modifications for the purpose of the further development of the appliances reserved.

Validity

The product family (model number) corresponds to the first alphanumeric on the identification plate. These operating instructions apply to:







Model	Type	Product family
SIBIR	WT70030L	511296

Please follow the safety precautions.

	Read the instructions.
--	------------------------

Explanation of symbols

Throughout this user manual the following symbols are used:

	Important information or useful hints about usage.
	Warning for hazardous situations with regard to life and property.
	Warning against electric shock.
	Warning against hot surfaces.
	Warning against fire hazard.
	Packaging materials of the product are manufactured from recyclable materials in accordance with our National Environment Regulations.

Do not dispose of the packaging wastes with the domestic waste or other wastes, discard them to the dedicated collection points designated by the local authorities.

1 Important instructions for safety and environment

This section contains safety instructions that will help protect from risk of personal injury or property damage. Failure to follow these instructions shall void any warranty.

1.1 General safety

- The dryer can be used by children at and above 8 years old and by persons whose physical, sensory or mental capabilities were not fully developed or who lack experience and knowledge provided that they are supervised or trained on the safe usage of the product and the risks it brings out. Children should not play with the product. Cleaning and maintenance works should not be performed by children unless they are supervised by someone.
- Children of less than 3 years should be kept away unless continuously supervised.
- Adjustable feet should not be removed. The gap between the dryer and the floor should not be reduced with materials such as carpet, wood and tape. This will cause problems with the dryer.
- Always have the installation and repairing procedures carried out by the **Authorized Service**. Manufacturer shall not be held liable for damages that may arise from procedures carried out by unauthorized persons.
- Never wash the dryer by spraying or pouring water onto it! There is the risk of electric shock!

Important instructions for safety and environment

1.1.1 Electrical safety



Electrical safety instructions should be followed while electrical connection is made during the installation.



The appliance must not be supplied through an external switching device, such as a timer, or connected to a circuit that is regularly switched on and off by utility.

- Connect the dryer to a grounded outlet protected by a fuse at the value specified on the type label. Have the grounding installation performed by a qualified electrician. Our company shall not be liable for any damages that will arise when the dryer is used without grounding in accordance with the local regulations.
- The voltage and allowed fuse protection is stated on the type label plate.
- The voltage specified on the type label must be equal to your mains voltage.
- Unplug the dryer when it is not in use.
- Unplug the dryer from the mains during installation, maintenance, cleaning and repair works.
- Do not touch the plug with wet hands! Never unplug by pulling on the cable, always pull out by grabbing the plug.
- Do not use extension cords, multi-plugs or adaptors to connect the dryer to power supply in order to decrease the risk of fire and electric shock.
- Power cable plug must be easily accessible after installation.



Damaged mains cable should be changed notifying the Authorized Service.



If the dryer is faulty, it must not be operated unless it is repaired by an authorized service agent! There is the risk of electric shock!

Important instructions for safety and environment

1.1.2 Product safety



Points to be taken into consideration for fire hazard:

Below specified laundry or items must not be dried in the dryer considering fire hazard.

- Unwashed laundry items
- Items soiled with oil, acetone, alcohol, fuel oil, kerosene, stain removers, turpentine, paraffin or paraffin removers must be washed in hot water with plenty of detergent before being dried in the dryer.

For this reason especially the items containing the above specified stains must be washed very well, to do this use adequate detergent and choose a high washing temperature.



Below specified laundry or items must not be dried in the dryer due to the fire hazard:

- Garments or pillows bolstered with rubber foam (latex foam), shower bonnets, water resistant textiles, materials with rubber reinforcement and rubber foam pads.
- Clothing cleaned with industrial chemicals.

Items such as lighter, match, coins, metal parts, needle etc. may damage the drum set or may lead to functional problems. Therefore check all the laundry that you will load into your dryer.

Never stop your dryer before the programme completes. If you must do this, remove all laundry quickly and lay them out to dissipate the heat.



Clothes that are washed inadequately may ignite on their own and even may ignite after drying ends.

- You must provide enough ventilation in order to prevent gases exiting from devices operating with other types of fuels including the naked flame from accumulating in the room due to the back fire effect.

Important instructions for safety and environment



Underwear that contains metal reinforcements should not be dried in the dryer. Dryer may be damaged if metal reinforcements come loose and break off during drying.



Use softeners and similar products in accordance with the instructions of their manufacturers.



Always clean the lint filter before or after each loading. Never operate the dryer without the lint filter installed.

- Never attempt to repair the dryer by yourself. Do not perform any repair or replacement procedures on the product even if you know or have the ability to perform the required procedure unless it is clearly suggested in the operating instructions or the published service manual. Otherwise, you will be putting your life and others' lives in danger.
- There must not be a lockable, sliding or hinged door that may block the opening of the loading door in the place where your dryer is to be installed.
- Install your dryer at places suitable for home use. (Bathroom, closed balcony, garage etc.)
- Make sure that pets do not enter the dryer. Check the inside of the dryer before operating it.
- Do not lean on the loading door of your dryer when it is open, otherwise it may fall over.
- The lint must not be allowed to accumulate around the tumble dryer

Important instructions for safety and environment

1.2 Mounting over a washing machine

- A fixing device should be used between the two machines when installing the dryer above a washing machine. The fitting device must be installed by the authorized service agent.
- Total weight of the washing machine and the dryer -with full load- when they are placed on top of each other reaches to approx. 180 kilograms. Place the products on a solid floor that has sufficient load carrying capacity!



Washing machine cannot be placed on the dryer. Pay attention to the above warnings during the installation on your washing machine.

Installation Table for Washing Machine and Dryer

Dryer Depth	Washing Machine Depth						
	62 cm	60 cm	54 cm	50 cm	49 cm	45 cm	40 cm
54 cm	Can be installed					Can be installed	Cannot be installed
60 cm	Can be installed					Cannot be installed	

Important instructions for safety and environment

1.3 Intended use

- Dryer has been designed for domestic use. It is not suitable for commercial use and it must not be used out of its intended use.
- Use the dryer only for drying laundry that are marked accordingly.
- The manufacturer waives any responsibility arisen from incorrect usage or transportation.
- The service life of the dryer that you purchased is 10 years. During this period, original spare parts will be available to operate the dryer properly.

1.4 Child safety

- Packaging materials are dangerous for the children. Keep packaging materials away from children.
- Electrical products are dangerous for the children. Keep children away from the product when it is operating. Do not let them tamper with the dryer. Use the child-proof lock in order to prevent the children to tamper with the dryer.



Child-proof lock is on the control panel. **(See Child lock)**

- Keep loading door closed even when the dryer is not in use.

Important instructions for safety and environment

1.5 Compliance with the WEEE regulation and disposing of the waste product



This product complies with EU WEEE Directive (2012/19/EU). This product bears a classification symbol for waste electrical and electronic equipment (WEEE).

This product has been manufactured with high quality parts and materials which can be reused and are suitable for recycling. Do not dispose of the waste product with normal domestic and other wastes at the end of its service life. Take it to the collection center for the recycling of electrical and electronic equipment. Please consult your local authorities to learn about these collection centers.

1.6 Compliance with RoHS Directive:

The product you have purchased complies with EU RoHS Directive (2011/65/EU). It does not contain harmful and prohibited materials specified in the Directive.

1.7 Package information

Packaging materials of the product are manufactured from recyclable materials in accordance with our National Environment Regulations. Do not dispose of the packaging materials together with the domestic or other wastes. Take them to the packaging material collection points designated by the local authorities.

Important instructions for safety and environment

1.8 Technical Specifications



EN	
Height (Min. / Max.)	84,6 cm / 86,6 cm*
Width	59,7 cm
Depth	58,9 cm
Capacity (max.)	7 kg**
Net weight (plastic front door usage)	46,5 kg
Net weight (glass front door usage)	48,5 kg
Voltage	See type label***
Rated power input	
Model code	

* Min. height: Height with adjustable feet are closed.

Max. height: Height with adjustable feet are opened maximum.

** Dry laundry weight before washing.

*** Type label is located behind the loading door.

	Technical specifications of the dryer are subject to specification without notice to improve the quality of the product.
	Figures in this manual are schematic and may not match the product exactly.
	Values stated on markers on the dryer or in the other published documentation accompanying with the dryer are obtained in laboratory in accordance with the relevant standards. Depending on operational and environmental conditions of the dryer, these values may vary.

2 Your Dryer

2.1 Package Contents

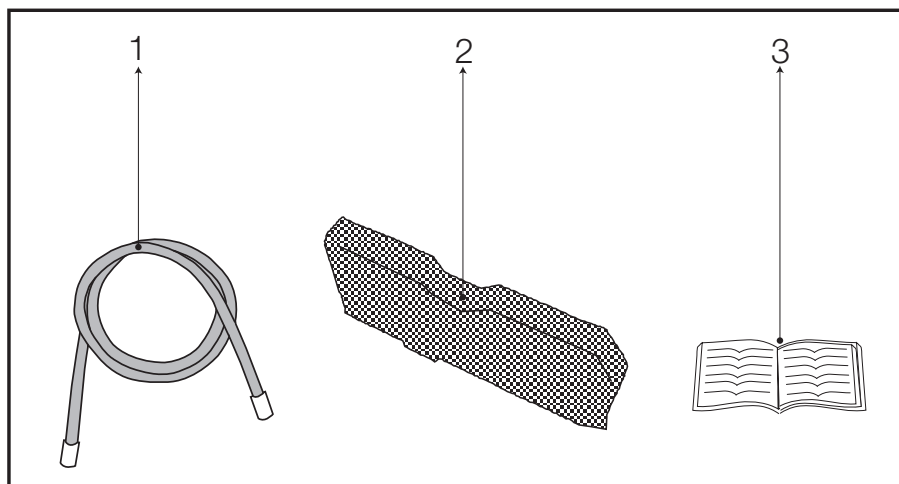

1. Water drain hose *
2. Filter drawer spare sponge*
3. User Manual

*It can be supplied with your machine depending on its model.

3 Preparation

3.1 Laundry suitable for drying in the dryer

Always obey the instructions given on the garment tags. Dry only the laundry having a label stating that they are suitable for drying in a dryer and make sure that you select the appropriate programme.

LAUNDRY DRYING SYMBOLS																					
	Drying Symbols		Suitable for dryer		No Iron		Sensitive / Delicate dry		Do not dry with dryer		Do not dry		Do not dry-clean								
	Drying Settings		At any temperature		At high temperature		At medium temperature		At low temperature		Without heating		Hang to dry		Lay to dry		Hang wet to dry		Lay in shadow to dry		Dry-cleanable
			Iron -		Iron at high temperature		Iron at medium temperature		Iron at low temperature		Do not iron		Iron without steam								
IRON		Dry or Steam	Maximum temperature	200 °C	150 °C	110 °C	Do not iron	Iron without steam													

3.2 Laundry not suitable for drying in the dryer



Delicate embroidered fabrics, woolen, silk garments, delicate and valuable fabrics, airtight items and tulle curtains are not suitable for machine drying.

3.3 Preparing laundry for drying

- Laundry may be tangled with each other after washing. Separate the laundry items before placing them into the dryer.
- Dry garments having metal accessories such as zippers, inside out.
- Fasten the zippers, hooks and buckles and button sheets.

3.4 Things to be done for energy saving

Following information will help you use the dryer in an ecological and energy-efficient manner.

- Spin your laundry at the highest speed possible when washing them. Thus, the drying time is shortened and energy consumption is reduced.
- Sort out the laundry depending on their type and thickness. Dry the same type of laundry together. For example thin kitchen towels and table clothes dries earlier than thick bathroom towels.
- Follow the instructions in the user manual for programme selection.
- Do not open the loading door of the machine during drying unless necessary. If you must certainly open the loading door, do not to keep it open for a long time.
- Do not add wet laundry while the dryer is in operation
- Clean the lint filter before or after each drying cycle. **(See 5. Maintenance and cleaning)**

Preparation

- Clean the filter drawer regularly either when the Filter Drawer Cleaning warning symbol appears or after every 5 drying cycles. **(See 5. Maintenance and cleaning)**
- Ventilate the room, where the dryer is located, well during drying.

3.5 Correct load capacity

Follow the instructions in the “Programme selection and consumption table”. Do not load more than the capacity values stated in the table.

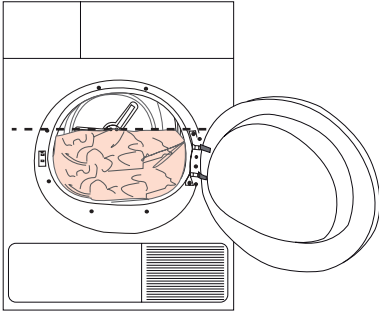

It is not recommended to load the dryer with laundry exceeding the level indicated in the figure. Drying performance will degrade when the machine is overloaded. Furthermore, dryer and the laundry can get damaged.

Following weights are given as examples.

Laundry	Approximate weights (g)*
Cotton quit covers (double)	1500
Cotton quit covers (single)	1000
Bed sheets (double)	500
Bed sheets (single)	350
Large tablecloths	700
Small tablecloths	250
Tea napkins	100
Bath towels	700
Hand towels	350
Blouses	150
Cotton shirts	300
Shirts	250
Cotton dresses	500
Dresses	350
Jeans	700
Handkerchiefs (10 pieces)	100
T-Shirts	125

*Dry laundry weight before washing.

4 Operating the product

4.1 Control panel

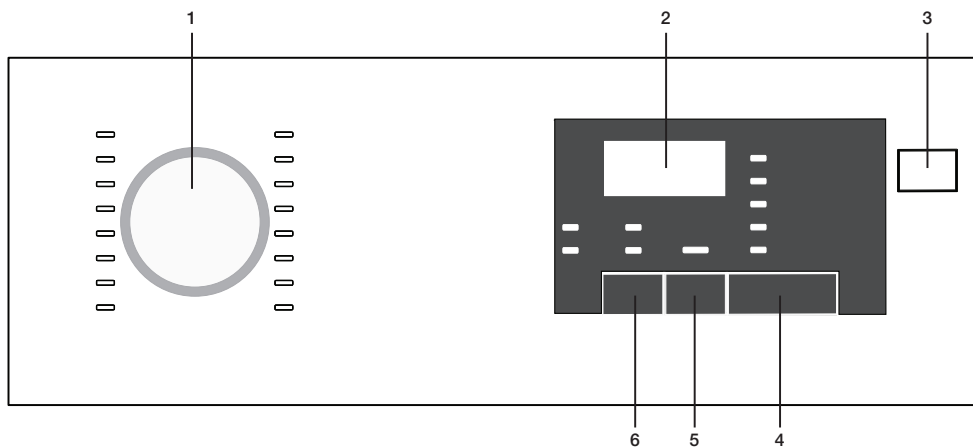

1. Program selection knob
2. Remaining duration indicator
3. On/Off button
4. Start/pause button
5. Delayed start button
6. Acoustic signal button

4.2 Screen symbols

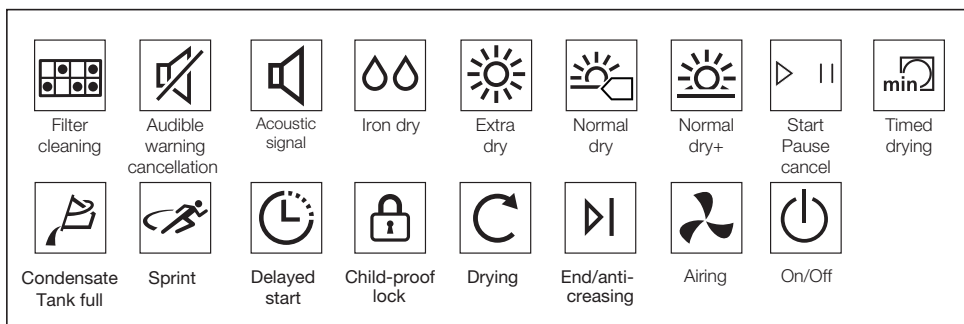

Operating the product

4.3 Preparing the machine

1. Plug in the machine
2. Place laundry inside the machine.
3. Press the On/Off button.
4. When your machine turns on for the first time, it turns on with the declaration (cotton normal dry) program.



Pressing the On/Off button doesn't mean the program starts.
Press the Start / Pause button to start the program.

4.4 Program selection

1. Determine the appropriate program from the chart below containing the drying levels.
2. Select the program you desire using the Program Selection knob.

Extra Dry	Only cotton laundry is dried in normal temperature. Thick and multi-layered laundry (towels, sheets, jeans etc.) are dried so that they can be placed into wardrobe without ironing.
Normal dry	Normal laundry (tablecloths, underwear etc.) are dried so that they can be placed into wardrobe without ironing.
Normal dry +	Normal laundry (Ex: tablecloths, underwear) are again dried so that they can be placed into the wardrobe but more so than the normal dry option.
Iron Dry	Normal laundry (shirts, dresses etc) are dried ready for ironing.



For detailed program information see. „Program selection and consumption table“..

4.5 Main programs

• Cotton

Dry durable laundry with this program. It dries in normal temperature. Recommended for use with your cotton laundry (sheets, bed covers, towels, bathrobes etc.)

• Synthetic

Dry laundry that is not very durable with this program. Recommended for use with your synthetic laundry.

4.6 Extra programs

The following extra programs are available in the machine for special conditions.



Extra programs may vary according to the specifications of your machine.



In order to receive better results from drying machine programs, your laundry should be washed with the appropriate program in your washing machine and wringed with recommended wringing revolution..

• Denim

Use to dry jeans that are wringed with high rpm in washing machine.

• Sportswear

Use to dry laundry made from synthetic, cotton or mixed fabrics.

• Sprint

You can use this program to dry cotton laundry that you had wringed in high rpm in your washing machine. It dries 1 kg of your Cotton laundry (3 shirts / 3 T-shirts) in 50 minutes.

• Mixed

Used to dry synthetic and cotton laundry that do not release colour. Used for laundry that is suitable for drying.

• Shirts

Dries shirts more delicately and thus causes less wrinkles for easy ironing.

• Baby garments

Program used for baby clothing with can be dried approval on the label.



Very little dampness might remain on the shirts after the program. It is recommended that you do not leave the shirts in the drying machine.

Operating the product

- **Delicates**

You can dry your delicates suitable for drying or laundry that is recommended to hand wash (silk blouses, thin underwear etc.) in low temperature.



It is recommended to dry your delicates in laundry bag to prevent wrinkles and damage. When the program ends, take your laundry out of the machine immediately and hang them to prevent wrinkles.

- **Airing**

It only performs ventilation for 10 minutes without blowing hot air. You can ventilate the cotton and linen clothing that has remained closed for a long duration and remove their odor.

- **Timed Drying**





You can select the 30 mins and 45 mins timed dryin to achieve the desired final drying level with low temperature.



On this program, the machine dries as long as the set duration, regardless of the drying level.

Operating the product

4.7 Program selection and consumption table

EN					
Programs	Capacity (kg)	Spin speed in washing machine (rpm)	Approximate amount of remaining humidity	Drying time (minutes)	
Cottons / Coloreds					
 Extra dry	7	1000	% 60	185	
 Normal dry	7	1000	% 60	174	
 Iron dry	7	1000	% 60	140	
Shirts	1.5	1200	% 60	60	
Denim	4	1200	%50	150	
Mixed	3.5	1200	%50	110	
Sportswear	4	1000	%60	135	
Sprint	1	1200	%50	50	
Delicates	2	600	%40	70	
Baby garments	3	1000	% 60	80	
Synthetics					
 Normal dry + easy care	3.5	800	% 40	70	
 Iron dry + easy care	3.5	800	% 40	60	
Energy consumption values					
Programs	Capacity (kg)	Spin speed in washing machine (rpm)	Approximate amount of remaining humidity	Energy consumption value kWh	
Cottons linen normal dry*	7	1000	% 60	1,68	
Cottons iron dry	7	1000	% 60	1,3	
Synthetics normal dry	3.5	800	% 40	0,59	
Contains fluorinated greenhouse gases covered by the Kyoto Protocol. Hermetically sealed. R450a / 0,22 kg - GWP:604 - 0,133 tCO2e					



„Cotton normal dry programme“ used at full and partial load is the standard drying programme to which the information in the label and the fiche relates, that this programme is suitable for drying normal wet cotton laundry and that it is the most efficient programme in terms of energy consumption for cotton.

* : Energy Label standard program (EN 61121:2012) All the filters must be cleaned prior to test series.

All the values in the table are determined according to EN 61121:2012 standard. Consumption values may vary from the values in the table depending on laundry type, wringing revolution, ambient conditions and changes in voltage.

Operating the product

4.8 Auxiliary functions

Sound warning cancel

Drying machine makes sound warnings when the program is completed. If you don't want sound notifications, press the "Sound Notification" button. When you press the sound notification button it lights up, and program does not make sound notifications when completed.



You can select this function before or after the program starts.

4.9 Warning symbols



Warning symbols may vary according to the specifications of your machine.

Lint filter cleaning

When the program is completed, a warning led lights up, which indicates that the filter has to be cleaned.

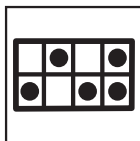

If the filter cleaning led blinks, see the „Troubleshooting“ chapter.

Condensate tank

When the program is completed, a warning led lights up, which indicates that the condensate tank must be emptied.

If the condensate tank fills up while the program is running, warning led starts blinking and the machine goes into stand-by. In that case empty the water in the condensate tank and start the program by pressing the Start / Pause button. Warning led turns off and the program resumes.



Loading door open

Start/Pause led blinks when the loading door of the drying machine is open.

4.10 Delayed Start

You can delay the end duration of the program for up to 24 hours with the delayed start function.

1. Open the loading door and place your laundry.
2. Select the drying program.
3. Press the delayed start selection button and set the delay duration you want.
Delayed start led lights up. (End duration moves continuously when you keep pressing the button).
4. Press the Start / Pause button. Delayed start countdown begins. The “:” sign in the middle of the displayed delay duration blinks.



You can add or remove laundry for the duration of the delayed start. The duration displayed on the screen is the sum of the normal drying duration and the delayed start. At the end of the countdown the delayed start led turns off, drying begins and drying led lights up.

Changing the Delayed start

If you want to change the duration during the countdown:

1. Cancel the program by pressing the On/Off button. Turn on the drying machine again by pressing the On/Off button. When your drying machine turns on for the first time, it turns on with the declaration (cotton normal dry) program.
2. Select the program you desire using the Program Selection knob.
3. Repeat the delayed start operation for the duration you want.
4. Start the program by pressing the Start / Pause button.

Canceling the delayed start function

If you want to cancel the delayed start setting countdown and start the program right away:

1. Cancel the program by pressing the On/Off button. Turn on the drying machine again by pressing the On/Off button. When your drying machine turns on for the first time, it turns on with the declaration (cotton normal dry) program.
2. Select the program you desire using the Program Selection knob.
3. Start the program by pressing the Start / Pause button.

Operating the product

4.11 Starting the program

Start the program by pressing the Start / Pause button. Start/Pause led and the Drying led light up, indicating the program started. The “:” sign in the middle of the remaining duration starts to blink.



4.12 Childproof Lock

The machine features a childproof lock which prevents the machine program flow from being affected when buttons are pressed during operation.

When the Childproof Lock is active, all buttons except for the On/Off button are deactivated.

To activate the Childproof lock, press the acoustic signal button and Delayed start button simultaneously for 3 seconds.

The Childproof lock should be deactivated to be able to start a new program after the current program ends or to be able to interfere with the current program. Keep the same buttons pressed for 3 seconds again to deactivate the child lock.

	The lock led on the screen lights up when the Childproof Lock is activated.
	Childproof Lock deactivates when the machine is turned off and on again using the On/Off button.

A warning sound is heard when any button is pressed (except for On/Off button) or the Program Selection knob is turned while the child lock is active.

4.13 Changing the program after it is started





After the machine starts running, you can change the program you selected to dry your laundry with a different program.

1. For example, to select Extra Dry program instead of the Iron Dryness, stop the program by pressing the Start / Pause button.
2. Turn the Program Selection knob to select the Extra Dry program.
3. Start the program by pressing the Start / Pause button.

Adding and removing laundry in stand-by mode

If you want to add or remove laundry after the drying program starts:

1. Press the Start/Pause button to take the machine into Stand-by mode. Drying operation stops.
2. Open the loading door, add or remove laundry and close the loading door.
3. Start the program by pressing the Start / Pause button.

	The laundry adding made after the drying operation started may cause the dried laundry inside the machine to mix with the wet laundry and the laundry to remain damp after the operation ends..
	Laundry adding and removing can be repeated as much as desired during drying operation. But this process would continuously interrupt the drying operation, and so would cause the program duration to lengthen and increase energy consumption. Thus, it is recommended to add laundry before the program starts.
	If a new program is selected by changing the position of the program selection knob while your machine is in stand-by mode, the running program ends.
	Do not contact the inner surface of the drum when adding or removing laundry during a continuing program. The drum surface is hot.

4.14 Canceling the program

If you want to cancel the program and end the drying operation for any reason after the machine starts running, press the On/Off button.

	As it will be extremely hot inside the machine when you cancel the program while the machine is in operation; run the ventilation program to cool it down.
---	--

4.15 Program end

When the program ends, the Final/Wrinkle Prevention, Lint Filter Cleaning and Condensate Tank Warning leds on the program follow up indicator light up. Loading door can be opened and machine becomes ready for a second run.

Press the On/Off button to turn off the machine.



In case the laundry is not removed after the program is completed, the wrinkle prevention program that lasts 2 hours start in order to prevent wrinkling of the laundry that remains inside the machine.



Clean the lint filter after each drying. (See. „Lint filter and loading door inner surface“)



Empty the condensate tank after each drying. (See. „Emptying the water tank“)

5 Maintenance and cleaning

Service life of product extends and frequently experienced problems will be reduced if it is cleaned at regular intervals.

5.1 Cleaning Lint Filter / Loading Door Inner Surface

Lint and fiber released from the laundry to the air during the drying cycle are collected in the Lint Filter.



Such fiber and lint are generally formed during wearing and washing.



Always clean the lint filter and the inner surfaces of the loading door after each drying process.



You can clean the lint filter housing with a vacuum cleaner.

To clean the lint filter:

- Open the loading door.
- Remove the lint filter by pulling it up and open the lint filter.
- Clean lint, fiber, and cotton raveling by hand or with a soft piece of cloth.
- Close the lint filter and place it back into its housing.

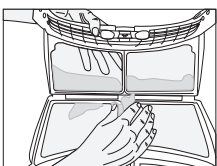
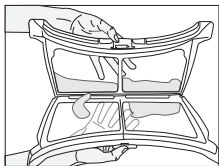
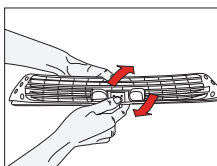
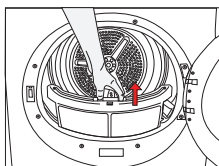

- A layer can build up on the filter pores that can cause clogging of the filter after using the dryer for a while. Wash the lint filter with warm water to remove the layer that builds up on the lint filter surface. Dry the lint filter completely before reinstalling it.

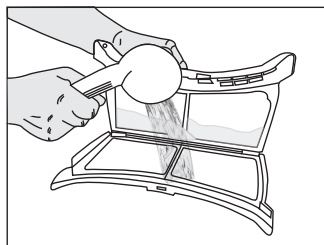

- Clean the entire inner surface of the loading door and loading door gasket with a soft damp cloth.

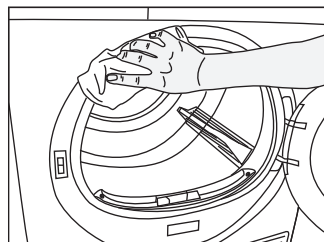
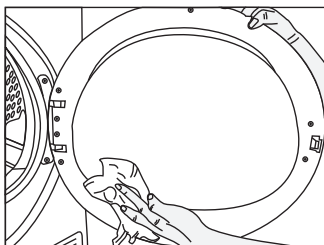

5.2 Cleaning the sensor

There are dampness sensors in the dryer that detect whether the laundry is dry or not.

To clean the sensors:

- Open the loading door of the dryer.
- Allow the machine to cool down if it is still hot due to the drying process.
- Wipe the metal surfaces of the sensor with a soft cloth, dampened with vinegar and dry them.



Clean metal surfaces of the sensors 4 times a year.



Do not use metal tools when cleaning metal surfaces of the sensors.



Never use solvents, cleaning agents or similar substances for cleaning due to the risk of fire and explosion!

Maintenance and cleaning

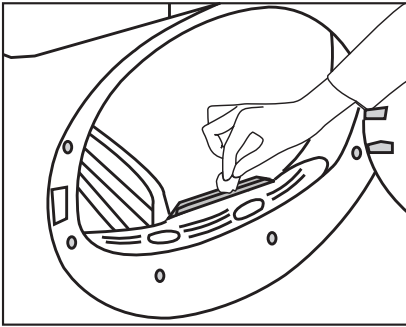

- Drain the water in the tank.

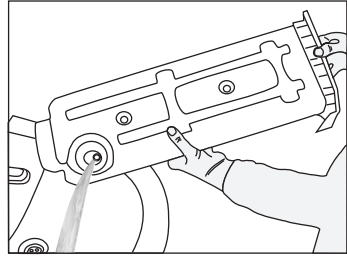

- If there is lint accumulation in the funnel of the condensate tank, clean it under running water.
- Place the condensate tank into its seat.

5.3 Draining the condensate tank

Dampness of the laundry is removed and condensed during drying process and the water that arise accumulates in the condensate tank. Drain the condensate tank after each drying cycle.

	Condensed water is not drinkable!
	Never remove the condensate tank when the program is running!

If you forget to drain the condensate tank, the machine will stop during the subsequent drying cycles when the condensate tank is full and the Condensate Tank warning symbol will flash. If this is the case, drain the condensate tank and press **Start / Pause** button to resume the drying cycle.

To drain the condensate tank:

Pull the drawer and remove the condensate tank carefully.

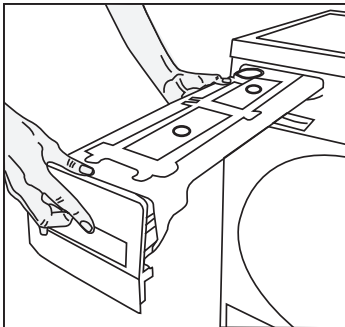

 If the direct water draining is used as an option, there is no need to empty the condensate tank.

5.4 Cleaning the filter drawer

Lint and fiber that could not be captured by the lint filter are blocked in the filter drawer behind the kick plate. Filter Drawer Cleaning warning light will light up maximum at every 5 drying cycles as a reminder.

There is a two-level filter in the filter drawer. The first level is the filter drawer sponge and the second level is the filter cloth.

To clean the filter drawer:

- Press the kick plate button to open the kick plate.

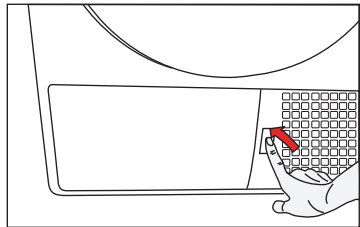

- Remove the filter drawer cover by turning it in the direction of arrow.

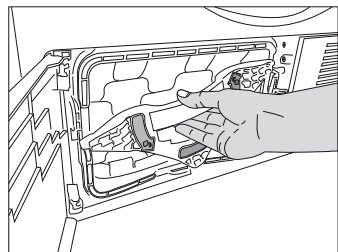

Maintenance and cleaning

- Pull out the filter drawer.

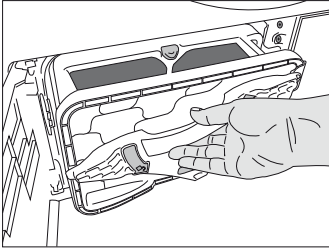

- Open the filter drawer by pressing the red button.

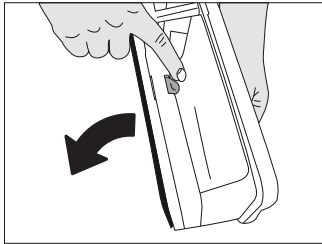

- Take out the filter drawer sponge.

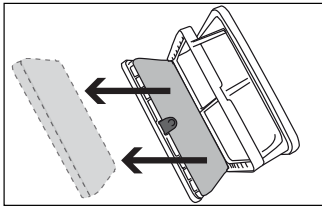

- Clean lint, fiber, and cotton raveling on the filter cloth by hand or with a soft piece of cloth.
- When you notice a layer that may lead clogging on the filter cloth, please clean the layer by washing in warm water. Let the filter cloth dry thoroughly before installing back the filter drawer.

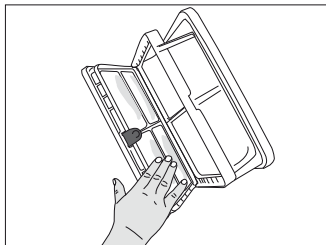

- Wash the filter drawer sponge by hand to remove the fiber and lint on the surface. After washing the sponge, squeeze it by hand and remove the excess water. Well-dry the sponge before storing it.



It is not necessary to clean the sponge if lint and fiber accumulation on it is not significant.

- Place the sponge back into its place.

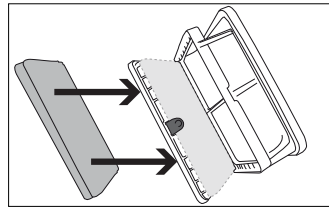

- Close the filter drawer as to lock the red button.

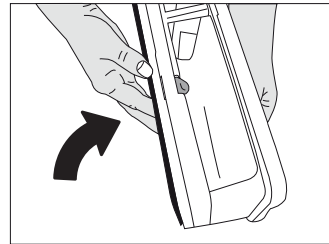

- Place the filter drawer back into its place, turn the filter drawer cover in the arrow direction and close it securely.

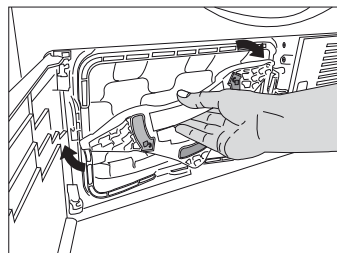

Maintenance and cleaning

- Close the kick plate cover.

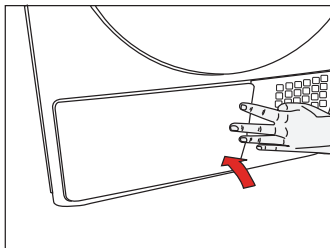

Drying without the filter drawer sponge in place will damage the machine!



A dirty lint filter and filter drawer will cause longer drying periods and higher energy consumption.

5.5 Cleaning the evaporator

Clean the lint accumulated on the fins of the evaporator located behind the filter drawer with a vacuum cleaner.

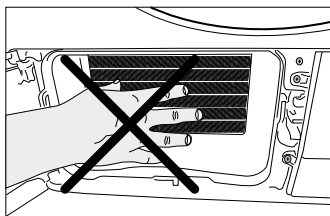
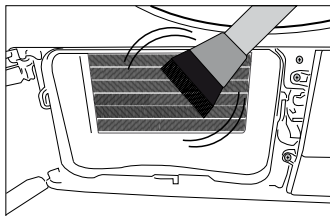

You can also clean by hand provided that you wear protective gloves. Do not attempt to clean with bare hands. Evaporator fins can harm your hand.

6 Troubleshooting



If you cannot eliminate the problem although you follow the instructions in this section, consult your dealer or the Authorized Service Agent. Never try to repair a nonfunctional product yourself.

Drying process takes too much time.

- Pores of the lint filter are clogged. >>> *Wash the lint filter with warm water.*
- Filter drawer is clogged. >>> *Clean the sponge and the filter cloth in the filter drawer.*
- Ventilation grids on the front side of the machine are blocked. >>> *Remove the objects (if any) that block ventilation in front of the ventilation grids.*
- Ventilation is not sufficient since the room where the machine is installed is very small. >>> *Open the door and window of the room to avoid the room temperature increase too much.*
- Lime deposit has built up on the dampness sensor. >>> *Clean the dampness sensor.*
- Excessive laundry is loaded. >>> *Do not load the dryer in excess.*
- Laundry is not spun sufficiently. >>> *Spin your laundry at a higher speed in your washing machine.*

Laundry comes out wet at the end of drying.



After drying, the hot clothes feel damper than their actual dampness level.

- It is likely that the selected programme did not suit the laundry type.>>>*Checking the care labels on clothes, select appropriate programme for the laundry type or use timer programmes in addition.*
- Pores of the lint filter are clogged. >>> *Wash the lint filter with warm water.*
- Filter drawer is clogged. >>> *Clean the sponge and the filter cloth in the filter drawer.*
- Excessive laundry is loaded. >>> *Do not load the dryer in excess.*
- Laundry is not spun sufficiently. >>> *Spin your laundry at a higher speed in your washing machine.*

Dryer does not switch on or the programme does not start. Dryer does not start when it is set.

- It is not plugged in. >>> *Make sure that the machine is plugged in.*
- The loading door is ajar. >>> *Make sure that the loading door is closed securely.*
- Programme is not selected or the Start / Pause / Cancel button is not pressed. >>> *Make sure that the programme is selected and the machine is not in Pause mode.*
- Childproof Lock is activated. >>> *Deactivate the Childproof Lock.*

Programme is interrupted without any cause.

- Loading door is ajar. >>> *Make sure that the loading door is closed securely.*
- There was a power failure. >>> *Press Start / Pause / Cancel button to start the programme.*
- Condensate tank is full. >>> *Drain the condensate tank.*

Laundry has shrunk, become felted or deteriorated.

- A programme suitable for the laundry type is not used. >>> *Check the garment tag and select a programme suitable for the fabric type.*

Drum lighting does not turn on. (On models with lamp)

- Dryer is not switched on with the On / Off button. >>> *Make sure that the dryer is switched on.*
- Lamp is defective. >>> *Call Authorized Service Agent to have the lamp replaced.*

Troubleshooting

End/Anti-creasing symbol is on.

- Crease Guard programme is activated in order to prevent laundry that has remained in the machine from creasing. >>> *Turn off the dryer and take out the laundry.*

End symbol is on.

- Programme is over. Turn off the dryer and take out the laundry.

Lint Filter Cleaning symbol is on.

- Lint filter is not cleaned. >>> *Clean the lint filter.*

Lint Filter Cleaning symbol is flashing.

- Filter housing is clogged with lints. >>> *Clean the lint filter housing.*
- A deposit has built up on the lint filter pores that may cause clogging. >>> *Wash the lint filter with warm water.*
- Filter drawer is clogged. >>> *Clean the sponge and the filter cloth in the filter drawer.*

Water leaks from the loading door

- Lint has accumulated on the inner surfaces of the loading door and on the surfaces of the loading door gasket. >>> *Clean the inner surfaces of the loading door and the surfaces of the loading door gasket.*

Loading door opens spontaneously.

- Loading door is ajar. >>> *Push the loading door to close until you hear a locking sound.*

Condensate Tank warning symbol is on/flashing.

- Condensate tank is full. >>> *Drain the condensate tank.*
- Water draining hose is bent. >>> If the product is connected directly to a wastewater drain, check the water drain hose.

Filter Drawer Cleaning warning symbol is flashing.

- Filter drawer is not cleaned. >>> *Clean the sponge and the filter cloth in the filter drawer.*

PRODUCT FICHE

Complying Commission Delegated Regulation (EU) No 392/2012

Supplier name or trademark		SIBIR
Model name		WT70030L
Rated capacity (kg)		7
Type of Tumble Dryer	Air Vented	-
	Condenser	●
Energy efficiency class ⁽¹⁾		A+++
Annual Energy Consumption (kWh) ⁽²⁾		209
Type of Control	Automatic	●
	Non-automatic	-
Energy consumption of the standard cotton programme at full load (kWh)		1,68
Energy consumption of the standard cotton programme at partial load (kWh)		0,98
Power consumption of the off-mode for the standard cotton programme at full load, P ₀ (W)		0,5
Power consumption of the left-on mode for the standard cotton programme at full load, P _L (W)		1,0
The duration of the left on mode (min)		30
Standard cotton programme ⁽³⁾		
Programme time of the standard cotton programme at full load, T _{dry} (min)		174
Programme time of the standard cotton programme at partial load, T _{dry1/2} (min)		107
Weighted programme time of the standard cotton programme at full and partial load (T _w)		136
Condensation efficiency class ⁽⁴⁾		B
Average condensation efficiency of the standard cotton programme at partial load, C _{dry}		86%
Average condensation efficiency of the standard cotton programme at partial load, C _{dry1/2}		86%
Weighted condensation efficiency of the standard cotton programme at full load and partial load, C _t		86%
Sound power level for the standard cotton programme at full load ⁽⁵⁾		65
Built-in		-

● : Yes - : No

(1) Scale from A+++ (most efficient) to D (least efficient)

(2) Energy consumption based on 160 drying cycles of the standard cotton programme at full and partial load, and the consumption of the low-power modes. Actual energy consumption per cycle will depend on how the appliance is used.

(3) "Cotton cupboard dry programme" used at full and partial load is the standard drying programme to which the information in the label and the fiche relates, that this programme is suitable for drying normal wet cotton laundry and that it is the most efficient programme in terms of energy consumption for cotton

(4) Scale from G (least efficient) to A (most efficient)

(5) Weighted average value — L_{WA} expressed in dB(A) re 1 pW

